

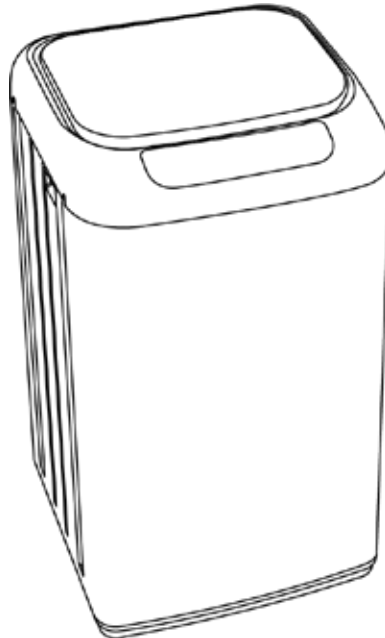

**INSTRUCTION MANUAL  
MANUAL DE INSTRUCCIONES  
MANUEL D'INSTRUCTIONS**

**Model Number/ No. de Modelo / No. de Modèle:      CTW84X0W-IS**



**PORTABLE WASHER  
LAVADORA PORTATIL  
LAVEUSE PORTABLE**

**BEFORE USE, PLEASE READ AND FOLLOW ALL SAFETY RULES AND OPERATING INSTRUCTIONS.**

Avanti has a policy of continuous improvement on its products and reserves the right to change materials and specifications without notice.

---

**Avanti Products LLC  
P.O. Box 520604 - Miami, Florida 33152  
[www.avantiproducts.com](http://www.avantiproducts.com)**

---

## TABLE OF CONTENTS

|   |           |
|---|-----------|
| Appliance Safety  | 3         |
| Important Safeguides  | 4         |
| Help Us Help You / If You Need Service                                      | 5         |
| Parts, Features, and Accessories  | 6         |
| Important Safety Instructions   | 7         |
| Installation Instructions   | 8         |
| Before Using Your Portable Washer   | 8         |
| Selecting a Location / Moving Your Washer / Installing the Inner Safety Lid | 9         |
| Connecting the Water Supply Hose / Sink Faucet Connection                   | 10        |
| Disconnecting the Water Supply Hose / Positioning the Drain Hose            | 11        |
| Electrical Connection / Extension Cords                                     | 12        |
| Control Panel / Functions Description                                       | 13        |
| Operating Your Portable Washer  | 14        |
| Preparation / Before Washing  | 14 – 16   |
| Operating Instructions  | 17 – 18   |
| Adding / Removing Clothes During a Cycle                                    | 18        |
| Care and Maintenance  | 19        |
| Problems with Your Portable Washer  | 20        |
| Troubleshooting Guide / Service for Your Portable Washer                    | 20        |
| Your Avanti Products Warranty / What is not Covered                         | 21        |
| Instrucciones en Español  | 22 – 38   |
| Instructions en Français  | 39 - 57   |
| Registration Information and Registration Card                              | Last Page |

## APPLIANCE SAFETY

**Your safety and the safety of others are very important.**

We have provided many important safety messages in this manual and on your appliance. Always read and obey all safety messages.



This is the Safety Alert Symbol. This symbol alerts you to potential hazards that can kill or injure you and others. All safety messages will follow the Safety Alert Symbol and either the words "DANGER", "WARNING" or "CAUTION".



Danger means that failure to heed this safety statement may result in severe personal injury or death.



Warning means that failure to heed this safety statement may result in extensive product damage, serious personal injury, or death.



Caution means that failure to heed this safety statement may result in minor or moderate personal injury, or property or equipment damage.

All safety messages will alert you do what the potential hazard is, tell you how to reduce the chance of injury, and let you know what can happen if the instructions are not followed.



### PROP. 65 WARNING FOR CALIFORNIA RESIDENTS

#### **WARNING:**

Cancer And Reproductive Harm

[www.p65warnings.ca.gov](http://www.p65warnings.ca.gov)

## IMPORTANT SAFEGUIDES



Before the appliance is used, it must be properly positioned and installed as described in this manual, so read the manual carefully. To reduce the risk of fire, electrical shock or injury when using the appliance, follow basic precaution, including the following:

### DANGER

- Plug into a grounded 3-prong outlet, do not remove grounding prong, do not use an adapter, and do not use an extension cord.
- Replace all panels before operating.
- It is recommended that a separate circuit, serving only your appliance be provided. Use receptacles that cannot be turned off by a switch or pull chain.
- Never clean appliance parts with flammable fluids. These fumes can create a fire hazard or explosion. And do not store or use gasoline or other flammable vapors and liquids in the vicinity of this or any other appliance. The fumes can create a fire hazard or explosion.
- Before proceeding with cleaning and maintenance operations, make sure the power line of the unit is disconnected.
- Do not connect or disconnect the electric plug when your hands are wet.
- Unplug the appliance or disconnect power before cleaning or servicing. Failure to do so can result in electrical shock or death.
- Do not attempt to repair or replace any part of your appliance unless it is specifically recommended in this material. All other servicing should be referred to a qualified technician.

### WARNING

FOLLOW WARNING CALL OUTS BELOW ONLY WHEN APPLICABLE TO YOUR MODEL

- Use two or more people to move and install appliance. Failure to do so can result in back or other injury.
- To ensure proper ventilation for your appliance, the front of the unit must be completely unobstructed. Choose a well-ventilated area with temperatures above 60°F (16°C) and below 90°F (32°C). This unit must be installed in an area protected from the element, such as wind, rain, water spray or drips.
- The appliance should not be located next to ovens, grills or other sources of high heat.
- The appliance must be installed with all electrical, water and drain connections in accordance with state and local codes. A standard electrical supply (115 V AC only, 60 Hz), properly grounded in accordance with the National Electrical Code and local codes and ordinances is required.
- Do not kink or pinch the power supply cord of appliance.
- The fuse (or circuit breaker) size should be 15 amperes.
- It is important for the appliance to be leveled in order to work properly. You may need to make several adjustments to level it.
- Never allow children to operate, play with or crawl inside the appliance.
- Do not use solvent-based cleaning agents or abrasives on the interior. These cleaners may damage or discolor the interior.
- Do not use this apparatus for other than its intended purpose.

---

## HELP US HELP YOU...

### Read this guide carefully.

It is intended to help you operate and maintain your new portable washer properly.

Keep it handy to answer your questions. If you don't understand something or you need more assistance, please call:

**Avanti Customer Service  
800-220-5570**

Keep proof of original purchase date (such as your sales slip) with this guide to establish the warranty period.

### Write down the model and serial numbers.

You'll find them on a plate located on the rear outside wall of the portable washer.

Please write these numbers here:

\_\_\_\_\_  
Date of Purchase

\_\_\_\_\_  
Model Number

\_\_\_\_\_  
Serial Number

Use these numbers in any correspondence or service calls concerning your portable washer.

If you received a damaged portable washer, immediately contact the dealer (or builder) that sold you the portable washer.

Save time and money. Before you call for service, check the Troubleshooting Guide. It lists causes of minor operating problems that you can correct yourself.

---

## IF YOU NEED SERVICE

We're proud of our service and want you to be pleased. If for some reason you are not happy with the service you receive, here are some steps to follow for further assistance.

FIRST, contact the people who serviced your portable washer. Explain why you are not pleased. In most cases, this will solve the problem.

NEXT, if you are still not pleased, write all the details, including your telephone number, and send it to:

**Customer Service  
Avanti Products  
10880 NW 30 Street  
Miami, FL 33172 USA**

# PARTS & FEATURES

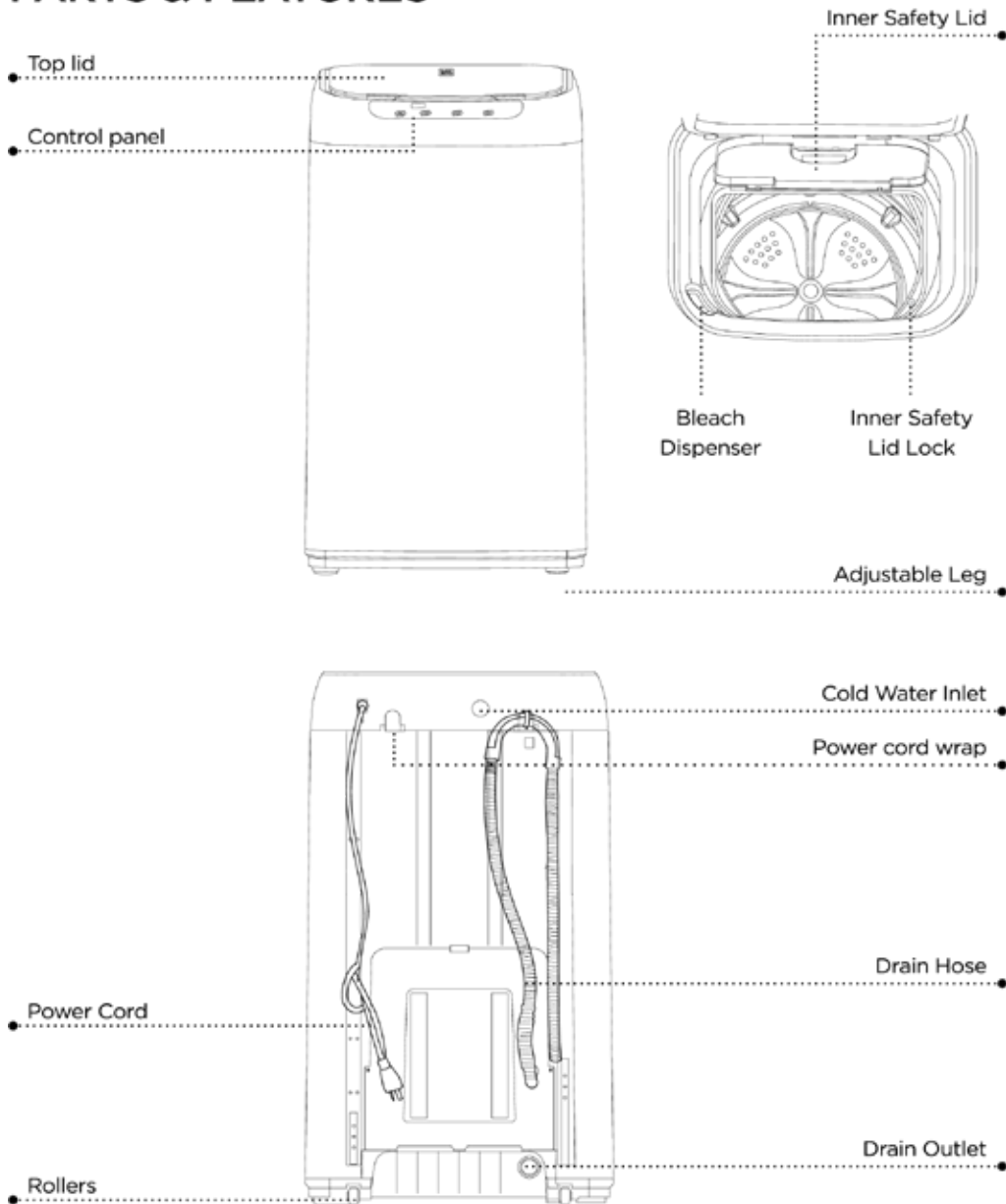

# PARTS INCLUDED

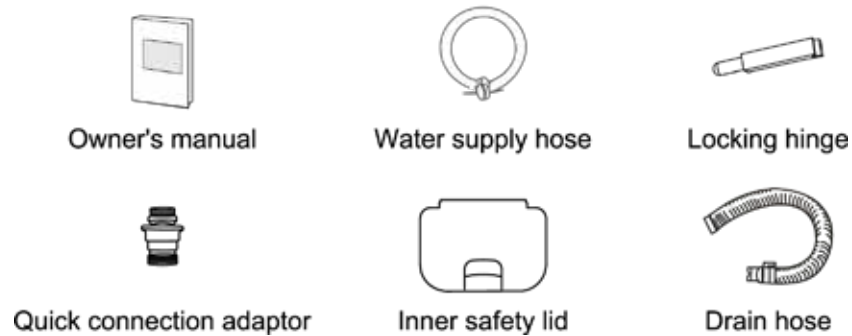

## IMPORTANT SAFETY INSTRUCTIONS

|  |   |
|--|---|
| <p>~ <b>WARNING</b> ~</p>  | <p>To reduce the risk of fire, electrical shock, or injury when using your portable washer, follow these basic precautions:</p> |
| <ul style="list-style-type: none"> <li>• Read all instructions before using the portable washer.</li> <li>• Do not wash articles that have been previously cleaned in, washed in, soaked in, or spotted with gasoline, dry-cleaning solvents, or other flammable or explosive substances, as they give off vapors that could ignite or explode.</li> <li>• Do not add gasoline, dry-cleaning solvents, or other flammable or explosive substances to the wash water. These substances give off vapors that could ignite or explode.</li> <li>• Under certain conditions, hydrogen gas may be produced in a hot-water system that has not been used for 2 weeks or more. <b>HYDROGEN GAS IS EXPLOSIVE.</b> If the hot-water system has not been used for such a period, before using a washing machine, turn on all hot-water faucets and let water flow from each for several minutes. This will release any accumulated hydrogen gas. As the gas is flammable, do not smoke or use an open flame during this time.</li> <li>• <b>DANGER or WARNING:</b> Risk of child entrapment.<br/>Child entrapment and suffocation are not problems of the past. Junked or abandoned appliances are still dangerous . . . even if they will “just sit in the garage a few days.”</li> <li>• <b>Before you throw away your old portable washer:</b> Take off the lid.</li> <li>• Never allow children to operate, play with, or crawl inside the portable washer. Close supervision of children is necessary when the washer is used near children.</li> <li>• Do not reach into the washer if the agitator or inner tub is moving.</li> <li>• Do not tamper with controls.</li> <li>• Do not repair or replace any part of the washer or attempt any servicing unless specifically recommended in the user-maintenance instructions or in published user-repair instructions.</li> <li>• Never clean portable washer parts with flammable fluids. The fumes can create a fire hazard or explosion.</li> <li>• Do not place the washer in steamy rooms or where the washer is directly exposed to rain. Moisture may destroy the electrical insulation causing an electrical shock hazard.</li> <li>• Do not store, use gasoline, or any other flammable vapors and liquids in the vicinity of this or any other portable washer. The fumes can create a fire hazard or explosion.</li> <li>• If the power cord is damaged, it must be replaced by the manufacturer or its service agent or a similar qualified person in order to avoid a hazard.</li> </ul> <p style="text-align: center;">-Save these instructions-</p> |   |



This appliance is not intended for use by persons (including children) with reduced physical, sensory, or mental capabilities.

This appliance should not be operated by those with a lack of experience or knowledge of its use or operation, unless they have been given instructions concerning and/or are supervised during the use of the appliance by a person responsible for their safety.

This appliance is not intended for use by children. To avoid any possible type of injury or damage to the unit and or personal property all children should be supervised to ensure they do not play with the appliance.

## INSTALLATION INSTRUCTIONS

### BEFORE USING YOUR PORTABLE WASHER

- Remove the exterior and interior packing.
- You will need the following tools:
  - Wrench
  - Pliers
  - Screwdriver
- Check to be sure you have all of the following parts:
  - 1 Inlet Hose
  - 1 Faucet Adapter
  - 1 Drain Hose Assembly

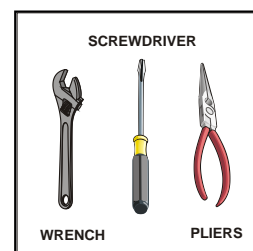

- Remove shipping brace. Note - It should be saved and used (to prevent damage to washer components) whenever washer is moved or transported to a new location.
- Clean the interior surface with lukewarm water using a soft cloth.
- Allow 2 inches of space between the back and sides of the appliance.
- Put your laundry into the washer evenly. Uneven laundry may cause noise or vibration.
- DO NOT use excessively hot water (122°F / 50°C or more). Plastic parts may be deformed or damaged. Also, clothing may be deformed or bleached.
- Before washing, check all pockets. If nails or pins remain in pockets, they may damage the washer or clothes.
- Never splash water on the control panel.
- Plug the washer into an exclusive properly installed-grounded wall outlet. Do not under any circumstances cut or remove the third (ground) prong from the power cord. Any questions concerning power and/or grounding should be directed toward a certified electrician or an Authorized Avanti Products service center.

### SELECTING A LOCATION

Before you install the portable washer, select a location with the following characteristics:

- A hard level surface (if the surface is uneven, see Adjusting The Adjustable Foot section on the next page).
- Away from direct sunlight. Direct sunlight may affect the acrylic coating, plastic and electrical components.
- Adequate ventilation.
- Away from sources of heat such as coal or gas. Make sure that the washing machine does not stand on its power cord.
- Ventilation openings must not be obstructed by carpeting when the portable washer is installed on a carpeted floor.
- It is recommended that you place your portable washer on a hard material floor such as tile, concrete, linoleum and to avoid if at all possible placement on wooden floors or carpeted areas.

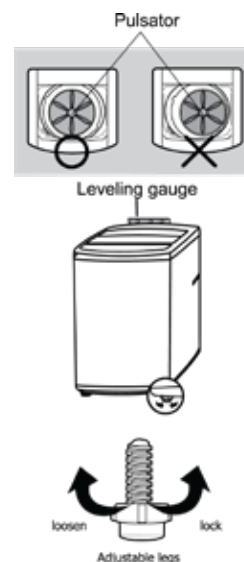

### MOVING YOUR WASHER

To move your washer, tilt the unit back onto its rear rollers and push it forward as shown in the figure.

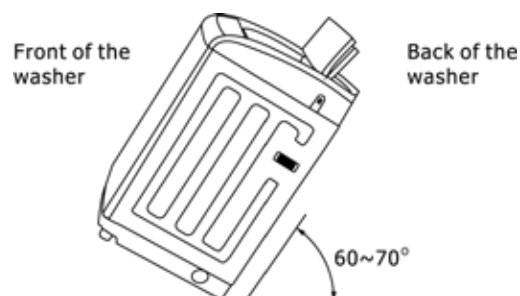



### INSTALLING THE INNER SAFETY LID

The washer is equipped with an inner safety lid that **MUST** be installed before use. This safety lid will prevent accidental splashing of water as well as access to the drum while in use.

Insert the right pin of the inner lid into the slot of the tub cover (1) .

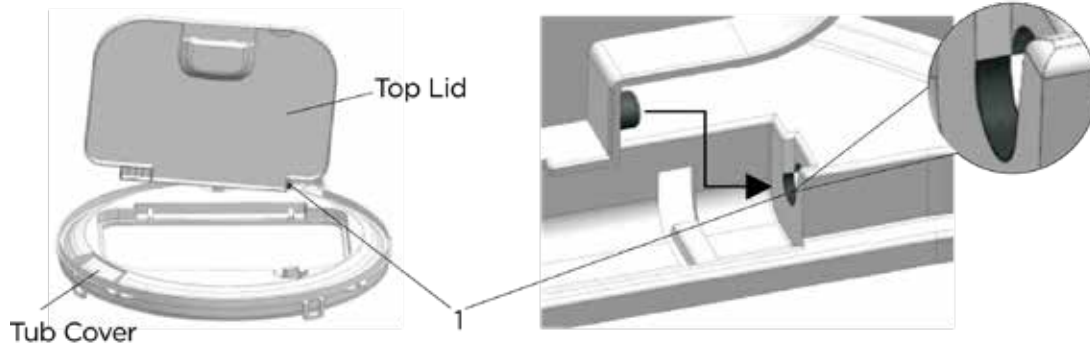

Insert the locking hinge into the slot on the front of the lid (2)

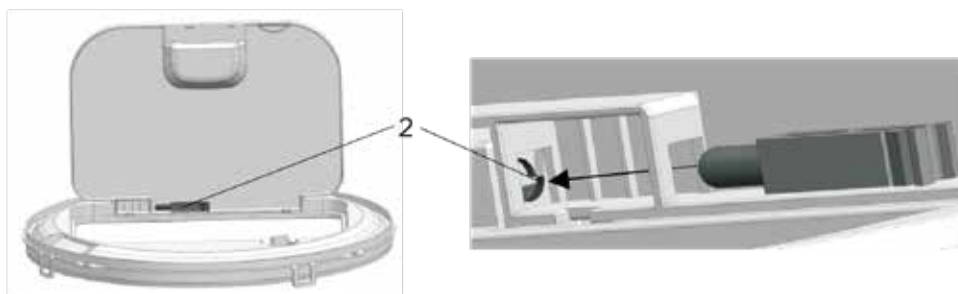

Make sure the locking hinge is pushed firmly into place as shown (3)

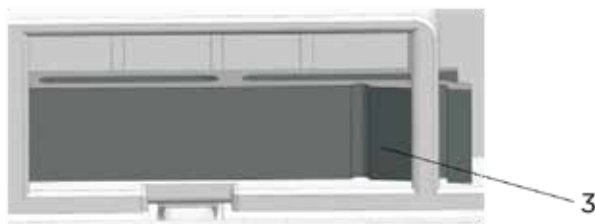

Before operating the washer the inner safety lid should be locked (4)

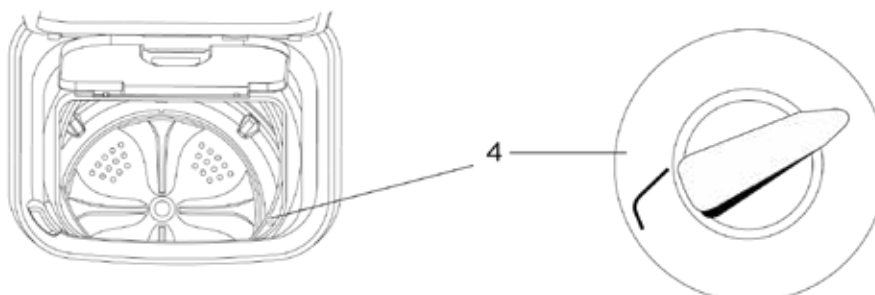

## CONNECTING THE COLD WATER SUPPLY HOSE

The water supply hose must be connected to the washing machine at one end and to the water faucet at the other. Do not stretch the water supply hose. If the hose is too short and you do not wish to move the water faucet, replace the hose with a longer, high-pressure hose.

Select appropriate faucet as shown in the figures below. If none of these faucets are available, use the faucet adapter provided.

The end of faucet spout should be longer than 10mm (0.4"), or the connector cannot be fixed properly. Water leakage could develop.

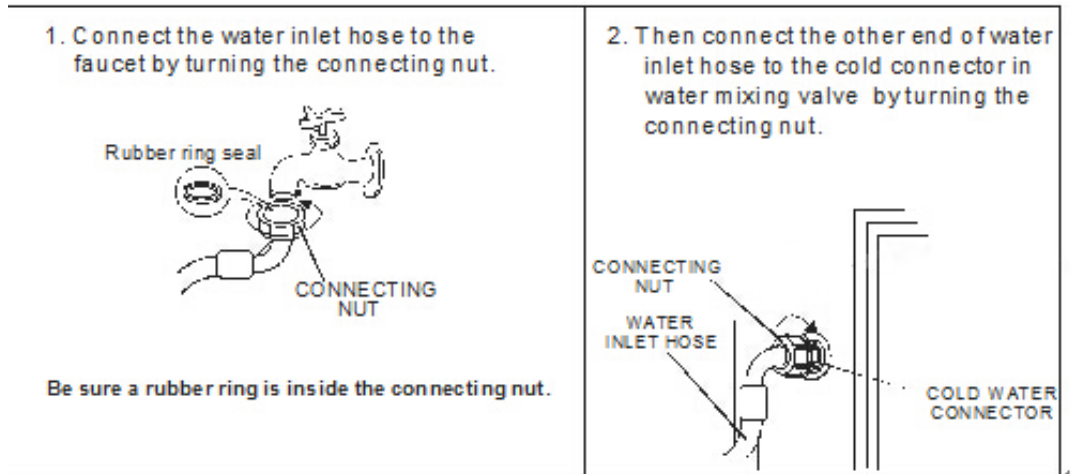

## SINK FAUCET CONNECTION

For normal kitchen-sink tap only use the inlet hose with cold water inlet.

Connect the inlet hose to the male hose thread adapter by turning it clockwise to be fixed tightly. Make sure to insert the rubber ring enclosed. Then connect tightly to your sink.

**Note:** Some faucets may require you to also use the female hose thread adapter between the male adapter and your sink faucet as shown below. Make sure the rubber ring is inserted and connect to your sink.

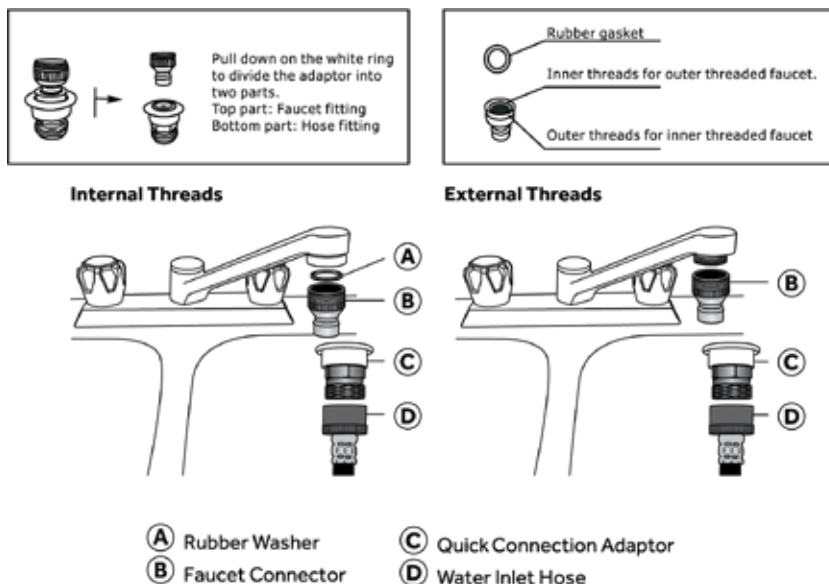

***If water leaks from faucet connection or washer connection, turn off water and tighten fully using a wrench. Be careful not to over tighten and damage water connection. Turn on water supply and make sure no leaks are present.***

### DISCONNECTING THE WATER SUPPLY HOSE

Dismantling the hose directly may cause water to splash due to the possible high water pressure in the hose, even after the faucet has been turned off. Please take off the hose as per following steps, even if the faucet is closed:

- Turn off the faucet.
- Turn on the power and let the machine run for about 5 seconds then turn it off.
- Remove the connecting nuts from the faucet and washing machine.

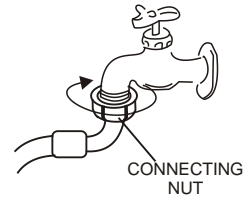

**Note:** *If the washing machine is frequently used, it is not necessary to dismantle the inlet hose to avoid possible damage to the threads.*

### POSITIONING THE DRAIN HOSE

Since only up drainage is available, drain hose can be hung in the basin or bathtub.

**NOTE:** The highest point of the drain hose must be in the height of 2.5 – 3.25 feet above floor level, otherwise, the washer cannot work normally.

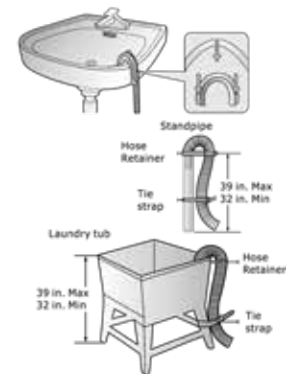

## Ø ELECTRICAL CONNECTION

### ~ Warning ~

Improper use of the grounded plug can result in the risk of electrical shock. If the power cord is damaged, have it replaced by an authorized Avanti Products service center.

This appliance should be properly grounded for your safety. The power cord of this appliance is equipped with a three-prong plug which mates with standard three prong wall outlets to minimize the possibility of electrical shock.

Do not under any circumstances cut or remove the third ground prong from the power cord supplied. For personal safety, this appliance must be properly grounded.

This appliance requires a standard 115/120 Volt AC ~/60Hz electrical ground outlet with three-prong. Have the wall outlet and circuit checked by a qualified electrician to make sure the outlet is properly grounded. When a standard 2-prong wall outlet is encountered, it is your responsibility and obligation to have it replaced with a properly grounded 3-prong wall outlet.

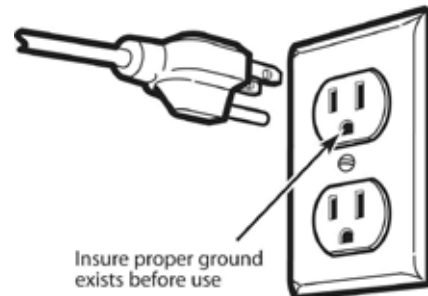

The cord should be secured behind the appliance and not left exposed or dangling to prevent accidental injury.

The appliance should always be plugged into its own individual electrical outlet which has a voltage rating that matches the rating label on the appliance. This provides the best performance and also prevent overloading house wiring circuits that could cause a fire hazard from overheated. Never unplug the appliance by pulling the power cord. Always grip the plug firmly and pull straight out from the receptacle. Repair or replace immediately all power cords that have become frayed or otherwise damaged. Do not use a cord that shows cracks or abrasion damage along its length or at either end. When moving the appliance, be careful not to damage the power cord.

## Ø EXTENSION CORD

Because of potential safety hazards under certain conditions, it is strongly recommended that you do not use an extension cord with this appliance. However, if you must use an extension cord it is absolutely necessary that it be a UL/CUL-Listed, 3-wire grounding type appliance extension cord having a grounding type plug and outlet and that the electrical rating of the cord be 115 volts and at least 10 amperes.

## Ø SURGE PROTECTOR

Most electrical appliances use a series of electric control boards to operate. These boards are very susceptible to power surges and could be damaged or destroyed.

If the appliance is going to be used in an area or if your city / country is prone to power surges / outages; it is suggested that you use a power surge protector for all electrical devices / appliances you use. The surge protector that you select must have a surge block high enough to protect the appliance it is connected to. If you have any questions regarding the type and size of surge protector needed contact a licensed electrician in your area.

Damages due to power surges are not considered a manufacturer covered defect and will void your product warranty.

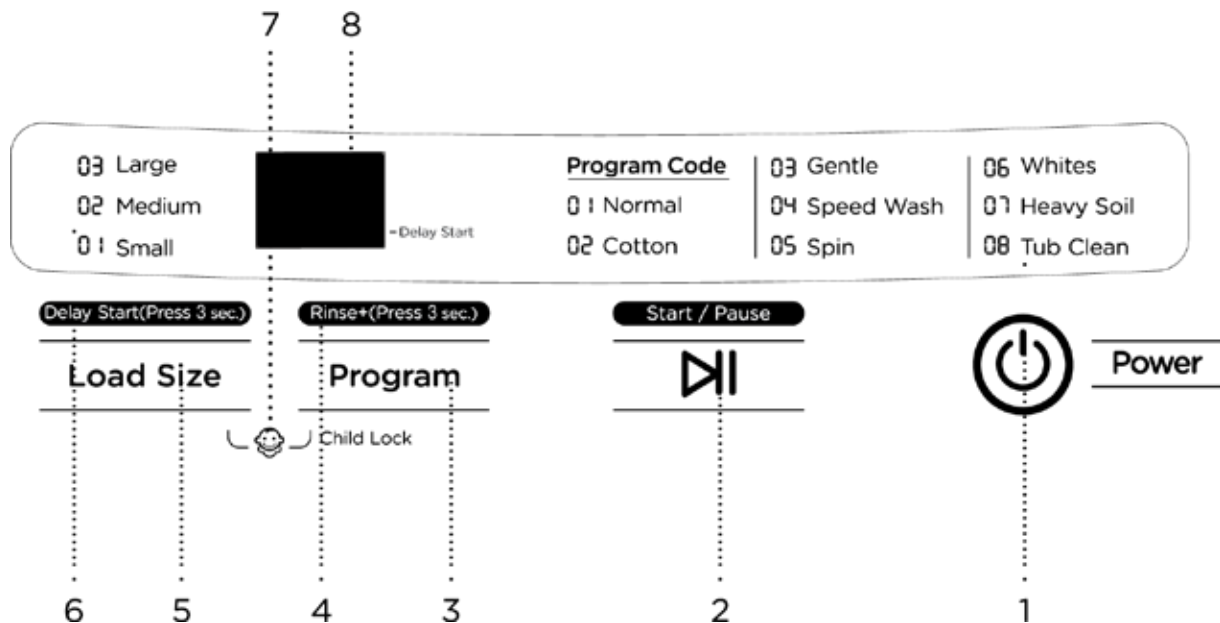

# CONTROL PANEL



|   |  |
|---|--|
| 1 | POWER ON / OFF BUTTON  |
| 2 | START / PAUSE BUTTON   |
| 3 | PROGRAM SELECTOR BUTTON  |
| 4 | ADDITIONAL RINSE SELECTOR BUTTON (PRESS AND HOLD PROGRAM BUTTON FOR APPROXIMATELY 3 SECONDS)   |
| 5 | LOAD SIZE SELECTOR BUTTON  |
| 6 | DELAY START: PRESS AND HOLD THE LOAD SIZE BUTTON FOR APPROXIMATELY 3 SECONDS<br>DELAY START CAN BE PROGRAMMED FROM 2 – 24 HOURS.   |
| 7 | CHILD LOCK FUNCTION<br><i>TO ACTIVATE: DURING THE WASH CYCLE PRESS AND HOLD THE TWO BUTTONS FOR APPROXIMATELY 2 SECONDS.</i><br><br><i>TO DEACTIVATE PRESS AND HOLD THE TWO BUTTONS FOR APPROXIMATELY 2 SECONDS OR SIMPLY PRESS THE POWER BUTTON.</i><br><br>WHEN ACTIVATED “CL” WILL FLASH ON AND OFF IN THE DISPLAY WINDOW |
| 8 | ELECTRONIC DISPLAY WINDOW  |

## OPERATING YOUR PORTABLE WASHER

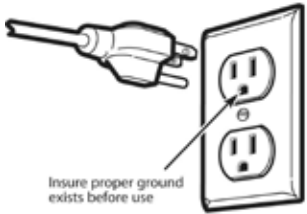
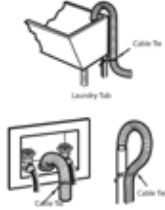
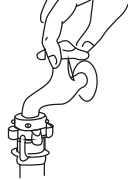
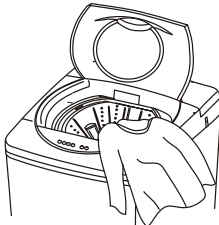
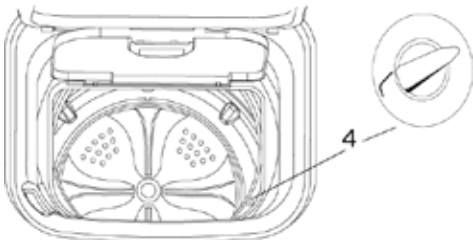
### PREPARATION









































|   |  |  |
|---|--|--|
| <p>1. Connect the water inlet hose to the water faucet.</p> <p>2. Ensure the drain hose has been installed properly.</p> <p>3. Insert the plug into the socket. For safety the plug should have ground connection.</p>  <p>Insure proper ground exists before use</p> | <p>4. Insert the end of drain hose into the hook shelf, and hang the drain hose over a drain outlet.</p>  <p>5. Open the water faucet.</p>  | <p>6. Put the wash load into the tub evenly.</p>  |
| <p>7. Add the suitable quantity detergent into the wash drum.</p> <p>Before operating the washer the inner safety lid should be locked (4)</p>   | <p>8. Close the lid. Otherwise the washer will not wash or spin, and alarm will sound.</p>    |  |



**BEFORE WASHING**

Make sure that you follow all manufacturer instructions for washing:

## GUIDE TO APPAREL/TEXTILE CARE SYMBOLS

|  |   |  |   |
|--|---|--|---|
| <br><b>Wash</b>   | <p>Machine Wash Cycles</p> <div style="display: flex; justify-content: space-around;"> <div style="text-align: center;"> <br/>           Normal         </div> <div style="text-align: center;"> <br/>           Permanent Press         </div> <div style="text-align: center;"> <br/>           Delicate/<br/>Gentle         </div> </div> <p>Hand Wash</p>                 | <p>Warning Symbols for Laundering</p> <div style="display: flex; flex-direction: column; align-items: center;"> <div style="text-align: center;"> <br/>           Do Not Wash         </div> <div style="text-align: center;"> <br/>           Do Not Bleach         </div> <div style="text-align: center;"> <br/>           Do Not Dry<br/>(used with<br/>Do Not Wash)         </div> <div style="text-align: center;"> <br/>           Do Not Iron         </div> </div>  |   |
| <br><b>Bleach</b> | <p>Any Bleach When Needed</p>    | <p>Only Non-Chlorine Bleach When Needed</p>   | <p>Additional Instructions (in Symbols or Words)</p> <div style="display: flex; flex-direction: column; align-items: center;"> <div style="text-align: center;"> <br/>           Do Not Wring         </div> <div style="text-align: center;"> <br/>           Do Not Tumble Dry         </div> <div style="text-align: center;"> <br/>           In the shade<br/>(added to line dry,<br/>drip-dry, or dry flat)         </div> <div style="text-align: center;"> <br/>           No Steam<br/>(added to iron)         </div> </div> |
| <br><b>Dry</b>  | <p>Tumble Dry Cycles</p> <div style="display: flex; justify-content: space-around;"> <div style="text-align: center;"> <br/>           Normal         </div> <div style="text-align: center;"> <br/>           Permanent Press         </div> <div style="text-align: center;"> <br/>           Delicate/<br/>Gentle         </div> </div> <p>Line Dry / Hang to Dry</p>  | <p>Tumble Heat Settings</p> <div style="display: flex; justify-content: space-around;"> <div style="text-align: center;"> <br/>           Any Heat         </div> <div style="text-align: center;"> <br/>           High         </div> <div style="text-align: center;"> <br/>           Medium         </div> <div style="text-align: center;"> <br/>           Low         </div> <div style="text-align: center;"> <br/>           No Heat/Air         </div> </div> <p>Drip Dry</p>  | <p>Dry Flat</p>    |
| <br><b>Iron</b> | <p>Iron-Dry or Steam</p> <div style="display: flex; justify-content: space-around;"> <div style="text-align: center;"> <br/>           Maximum<br/>Temperatures<br/>200C<br/>(390F)<br/>High         </div> <div style="text-align: center;"> <br/>           150C<br/>(300F)<br/>Medium         </div> <div style="text-align: center;"> <br/>           110C<br/>(230F)<br/>Low         </div> </div>   | <p>Dryclean - Normal Cycle</p> <div style="display: flex; justify-content: space-around;"> <div style="text-align: center;"> <br/>           Any Solvent         </div> <div style="text-align: center;"> <br/>           Any Solvent<br/>Except<br/>Trichloroethylene         </div> <div style="text-align: center;"> <br/>           Petroleum<br/>Solvent<br/>Only         </div> </div> <p>Do Not Dryclean</p>    | <p>Dryclean - Additional Instructions</p> <div style="display: flex; justify-content: space-around;"> <div style="text-align: center;"> <br/>           Short Cycle         </div> <div style="text-align: center;"> <br/>           Reduced<br/>Moisture         </div> <div style="text-align: center;"> <br/>           Low Heat         </div> <div style="text-align: center;"> <br/>           No Steam<br/>Finishing         </div> </div>  |



## OPERATING INSTRUCTIONS

**PRESS THE POWER BUTTON.**

**PRESS THE PROGRAM SELECTION BUTTON.**

Choose the desired function and then the corresponding indicator blink.

|   |             |   |              |
|---|-------------|---|--------------|
| 1 | NORMAL      | 5 | SPIN ONLY    |
| 2 | COTTON      | 6 | WHITES       |
| 3 | GENTLE WASH | 7 | HEAVY SOILED |
| 4 | SPEED WASH  | 8 | TUB CLEAN    |

**PRESS THE LOAD SIZE BUTTON.**

Choose appropriate water level according to wash load quantity.  
(In SPEED WASH program, the water level cannot be selected)

|   |        |
|---|--------|
| 1 | SMALL  |
| 2 | MEDIUM |
| 3 | LARGE  |

**NOTE:** The washer will provide a cold rinse in all settings.

**IMPORTANT:** A single cold hose system does not allow the washing machine to automatically (select) regulate incoming water temperatures.

**PRESS DOWN START/PAUSE BUTTON ONCE AND THE MACHINE WILL BEGIN OPERATION.**

Please press this button to stop the normal operation, if it continues to work, press it again.  
Water level can be reset during the normal operation. If the higher water level is selected, the machine will operate after refilling the water level selected.

### FULLY AUTOMATIC – FUZZY LOGIC PROGRAM.

Your machine incorporates the fuzzy logic program, which will automatically select the load size and select the cotton wash program.

Press the Power button.

Press the Start / Pause button, the tub will start to spin back and forth the weigh the clothes in the tub and then will be operation.

The machine will work in the Cotton wash program as a default.

## AUTOMATIC WASH PROGRAMS

### **RINSE & SPIN CYCLE GUIDE**

| Program    | Water Level |       | Wash Time (about) | Rinse Times | Final Spin Time | Total Time (about) | Available Option |        |
|------------|-------------|-------|-------------------|-------------|-----------------|--------------------|------------------|--------|
|            | Default     | Scope |                   |             |                 |                    | Reserve          | Rinse+ |
| Normal     | Middle      | L,M,H | 11 min            | 1           | 8 min           | 27 min             | Yes              | Yes    |
| Cotton     | Middle      | L,M,H | 11~15 min         | 2           | 7min            | 38~42 min          | Yes              | Yes    |
| Gentle     | Middle      | L,M,H | 9~13 min          | 2           | 5 min           | 34~38 min          | Yes              | Yes    |
| Speed Wash | Low         | L     | 6 min             | 1           | 5 min           | 21 min             | Yes              | No     |
| Spin       | -           | -     | -                 | -           | 7 min           | 7 min              | No               | No     |
| Whites     | Middle      | L,M,H | 9~13 min          | 2           | 5 min           | 32~36 min          | Yes              | Yes    |
| Heavy Soil | Middle      | L,M,H | 9~13 min          | 2           | 7 min           | 36~40 min          | Yes              | Yes    |
| Tub Clean  | High        | H     | 28 min            | 1           | 5 min           | 43 min             | No               | No     |

**NOTE:** All automatic wash programs include soak time.

To select one of the pre-programmed automatic wash cycles follow the instructions as shown below:

- Close the lid.
- Press the power button.
- **Press the program button to select the appropriate program until the program number is shown in the display window. (Cotton is the default program)**
- **For routine / normal washing it is recommended to use the NORMAL program and only use the HEAVY SOIL setting for large loads or when washing items that are excessively soiled.**
- Press the water level button to select the appropriate water level setting. (The default water level is 3 water level)
- Press the START/PAUSE to start the cycle. And the LED display will show the remaining time of the entire course.

In the event the clothing being washed becomes unbalanced, the safety switch will be activated, and the washing machine will automatically refill with water to adjust the imbalance.

Note:

- Clothes easily discolored should be washed separately so as to prevent inter-dyeing.
- If you want to change a selected program, press the POWER button first to turn the unit off, then press the POWER button again to turn the unit back on, then press the Program button to select the new cycle before pushing START/PAUSE button.
- When the Rinse and Spin functions are ON, do not use detergent.
- If you want to drain the water during washing, press the POWER button first to turn the unit off, then press the POWER button again to turn the unit back on, then select the SPIN function. Press START/PAUSE button again to restart.

#### **ADDING / REMOVING CLOTHING AFTER THE CYCLE HAS STARTED**

Your washing machine is equipped with a safety system that will stop the machine when the lid is opened during a wash cycle.

To add or remove clothing to/from a wash cycle follow the steps below:

- **Open the lid, the machine will stop (E2 will flash in the display and a beep will sound).**
- **Add or remove the clothing as needed.**
- **Close the lid.**
- **Press the Start / Pause button to continue the previous wash cycle.**

#### **DELAY START**

Your machine can be programmed to start at a later time, to activate the delay start program (2 – 24 hours) follow these steps:

Press the Power button.

Select the desired wash program by pressing the program button until the wash program number is shown in the display window.

Press the load size button to select the size of laundry load to be washed.

Hold the Load size button for approximately 3 seconds, “2” will be shown in the window, press the load size button to select the desired start time.

Press the START / PAUSE button to activate.

The preset start time and ( • ) will flash in the display window. Once the delay time has elapsed, the washer will begin the pre-programmed wash cycle.

#### **Rinse + (Additional Rinse Option)**

During the wash cycle you can select the additional rinse option, this will add up to two additional rinses.

Press and hold the PROGRAM button, the unit will beep and “2” will flash in the display window.

Press and select the appropriate number of rinses desired. (2 – 4).

Press the START / PAUSE button.

## CARE AND MAINTENANCE

### CLEANING YOUR PORTABLE WASHER

- Clean the surface of your portable washer regularly with soft fabric.
- Clean the inner tub regularly, especially immediately after starch or bleach operation.
- Clean the filter in the inlet valve or inlet hose regularly in order to prevent it from clogging.

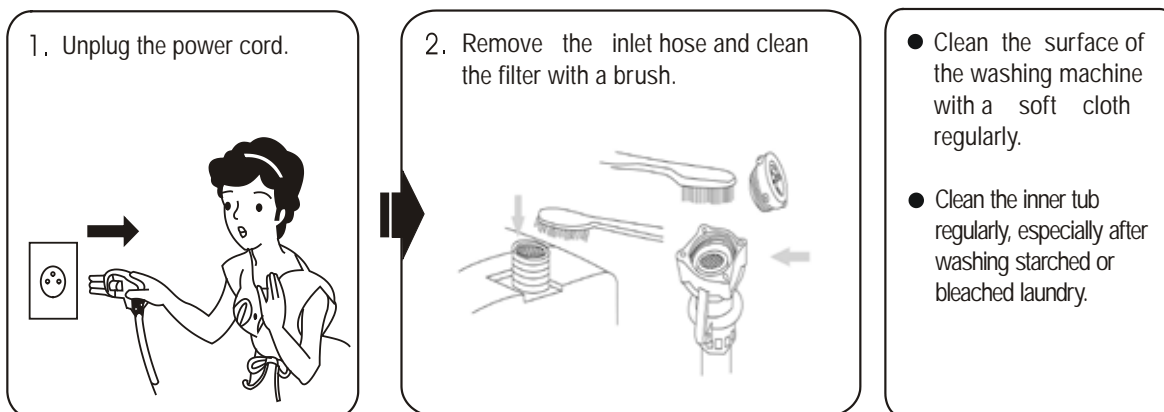

### Vacation time

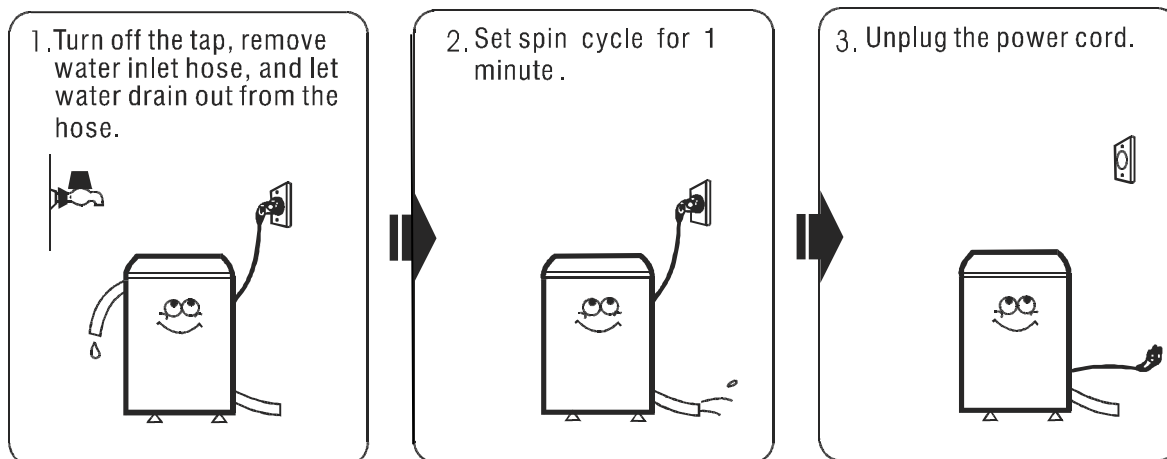

## PROBLEMS WITH YOUR PORTABLE WASHER?

You can solve many common portable washer problems easily, saving you the cost of a possible service call. Try the suggestions below to see if you can solve the problem before calling the servicer.

### TROUBLESHOOTING GUIDE

| PROBLEM   | POSSIBLE CAUSE   |
|---|--|
| Washer does not operate.  | Not plugged in.<br>The circuit breaker tripped or a blown fuse.<br>The lid is not closed.<br>Make sure the water source is turned on.                              |
| No water or insufficient water supply.  | The water source faucet is not turned on.<br>The water source hose is frozen.<br>The water intake hose is bent.<br>The filter on the water intake hose is clogged. |
| The washing machine does not drain.   | The drain hose is squashed or bent.  |
| Washing machine vibrates or is too noisy.   | Check to assure that the washer is level.<br>The washing machine is touching another object.<br>The laundry load is not balanced.                                  |
| Washing machine does not spin.  | The lid is not closed.<br>The washer is not on a level surface.  |
| Display shows Error Code "E 0"<br>Description: Malfunction in the Water Supply Valve    | No water,<br>Water supply valve time-out,<br>Water valve is clogged.   |
| Display shows Error Code "E 3"<br>Description: Unit is unbalanced.                      | Unit becomes unbalanced during operation.<br>Stop the unit, shift the load evenly, restart.  |
| Display shows Error Code "E 1"<br>Description: Malfunction of the Water Drain pump.     | Water drain pump malfunctioned.  |
| Display shows Error Code "E 2"<br>Description: Top Lid has been opened during operation | Close the top lid and press the START/PAUSE button to continue the wash cycle.   |

## SERVICE FOR YOUR PORTABLE WASHER

We are proud of our customer service organization and the network of professional service technicians that provide service on your Avanti portable washers. With the purchase of your Avanti portable washer, you can be confident that if you ever need additional information or assistance, the Avanti Products Customer Service Team will be here for you. Just call us toll-free.

### AVANTI PRODUCTS CUSTOMER SERVICES

|  |  |
|--|--|
| Product Information<br>800-323-5029    | Whatever your questions are about our products, help is available.   |
| Part Orders<br>800-220-5570            | You may order parts and accessories that will be delivered directly to your home by personal check, money order, Master Card, or Visa.   |
| In-Home Repair Service<br>800-220-5570 | An Avanti Products authorized service center will provide expert repair service, scheduled at a time that is convenient for you. Our trained servicers know your portable washer inside and out. |

|   |  |
|---|--|
| <b>YOUR AVANTI PRODUCTS WARRANTY</b>  | Staple your sales receipt here. Proof of original purchase date is needed to obtain service under warranty.  |
| <b><u>WHAT IS COVERED – LIMITED ONE-YEAR WARRANTY</u></b>   |  |
| Avanti Products warrants that the product is free from defects in materials and/or workmanship for a period of twelve (12) months from the date of purchase by the original owner. The foregoing timeline begins to run upon the date of purchase, and shall not be stalled, tolled, extended, or suspended for any reason whatsoever unless described in detail in the warranty document. For one year from the date of purchase by the original owner, Avanti products will, at its option, repair or replace any part of the product which proves to be defective in material or workmanship under normal use. Avanti Products will provide you with a reasonably similar product that is either new or factory refurbished. During this period Avanti Products will provide all parts and labor necessary to correct such defects free of charge, so long as the product has been installed and operated in accordance with the written instructions in this manual. In rental or commercial use, the warranty period is 90 days. All Avanti appliances of 4.2 cubic feet capacity or less must be brought/sent to the appliance service center for repair. |  |
| <b><u>LIMITED FIVE-YEAR WARRANTY ON PLASTIC TUB</u></b>   |  |
| After one year and until five years from the date of purchase, Avanti Products will furnish a replacement plastic tub, for one which is defective in material or workmanship. All labor and transportation charges are the responsibility of the consumer.  |  |
| <b><u>LIMITED SEVEN YEAR WARRANTY ON STAINLESS STEEL TUB</u></b>  |  |
| After one year and until seven years from the date of purchase, Avanti Products will furnish a replacement plastic tub, for one which is defective in material or workmanship. All labor and transportation charges are the responsibility of the consumer.   |  |
| <b><u>WARRANTY EXCLUSIONS / WHAT IS NOT COVERED:</u></b>  |  |
| The warranty coverage described herein excludes all defects or damage that are not the direct fault of Avanti Products, including without limitation, one or more of the following:   |  |
| <ul style="list-style-type: none"> <li>• A failure to comply with any applicable state, local, city, or county electrical, plumbing and/or building codes, regulations, or laws, including failure to install the product in strict conformity with local fire and building codes and regulations.</li> <li>• Any external, elemental and/or environmental forces and factors, including without limitation, rain, wind, sand, floods, fires, mud slides, freezing temperatures, excessive moisture or extended exposure to humidity, lightning, power surges, structural failures surrounding the appliance, and acts of God.</li> </ul>   |  |
| <ul style="list-style-type: none"> <li>• Shipping and handling costs associated with the replacement of the unit.</li> <li>• Repairs performed by unauthorized servicers.</li> <li>• Service calls that are related to external problems, such as abuse, misuse, inadequate electrical power, accidents, fire, floods, or any other acts of God.</li> </ul>   | <ul style="list-style-type: none"> <li>• Failure of the product if it is used for other than it intended purpose.</li> <li>• The warranty does not apply outside the Continental USA.</li> <li>• Surcharges including but not limited to, any after hour, weekend, or holiday service calls, tolls, ferry trip charges, or mileage expense for service calls to remote areas.</li> </ul> |
| In no event shall Avanti Products have any liability or responsibility whatsoever for damage to surrounding property, including cabinetry, floors, ceilings, and other structures and/or objects around the product. Also excluded from this warranty are scratches, nicks, minor dents, and other cosmetic damages on external surfaces and exposed parts; Products on which the serial numbers have been altered, defaced or removed; service visits for customer education, or visits where there is nothing wrong with the product; correction of installation problems (you are solely responsible for any structure and setting for the product, including all electrical, plumbing and/or other connecting facilities, for proper foundation/flooring, and for any alterations including without limitation cabinetry, walls, floors, shelving etc., as well as the resetting of breakers or fuses.  |  |
| <b><u>OUT OF WARRANTY PRODUCT</u></b>   |  |
| Avanti Products is under no obligation, at law or otherwise, to provide you with any concessions, including repairs, pro-rates, or product replacement, once this warranty has expired.   |  |
| <small>Warranty – Washing Machines</small>  |  |

---

**Lea detenidamente esta guía.**

Se pretende que ayuden a utilizar y mantener su nueva lavadora portátil correctamente.

Tenga a la mano para responder a sus preguntas.

Si no entiende algo o si necesita más ayuda, por favor llame a:

**Avanti Servicio al Cliente  
800-220-5570**

Mantenga prueba de la fecha de compra original (como el recibo de venta) con esta guía para establecer el período de garantía.

**Anote el modelo y número de serie.**

Los encontrará en una placa situada en la pared exterior posterior de la lavadora portátil.

Por favor, escriba estos números aquí:

\_\_\_\_\_

Fecha de compra

\_\_\_\_\_

Número de modelo

\_\_\_\_\_

Número de serie

Utilice estos números en cualquier correspondencia o llamadas de servicio con respecto a su lavadora automática.

Si ha recibido una lavadora portátil dañado, póngase inmediatamente en contacto con el distribuidor (o constructor) que le vendió la lavadora portátil.

Ahorrar tiempo y dinero. Antes de llamar al servicio técnico, consulte la Guía de solución de problemas. En él se enumeran las causas de los problemas de funcionamiento de menor importancia que se puede corregir a sí mismo.

---

**Si necesita servicio**

Estamos orgullosos de nuestro servicio y queremos que usted esté satisfecho. Si por alguna razón usted no está satisfecho con el servicio que recibe, aquí hay algunos pasos a seguir para obtener más ayuda.

PRIMERA, con alguna de las personas que al servicio de reparación lavadora automática. Explicar por qué no está satisfecho. En la mayoría de los casos, esto va a resolver el problema.

A continuación, si usted todavía no está contento, escribir todos los detalles, incluyendo su número de teléfono, y enviarlo a:

**Servicio al cliente  
Productos Avanti  
10880 NW 30 Calle  
Miami, FL 33172 EE.UU.**



## PIEZAS Y CARACTERÍSTICAS

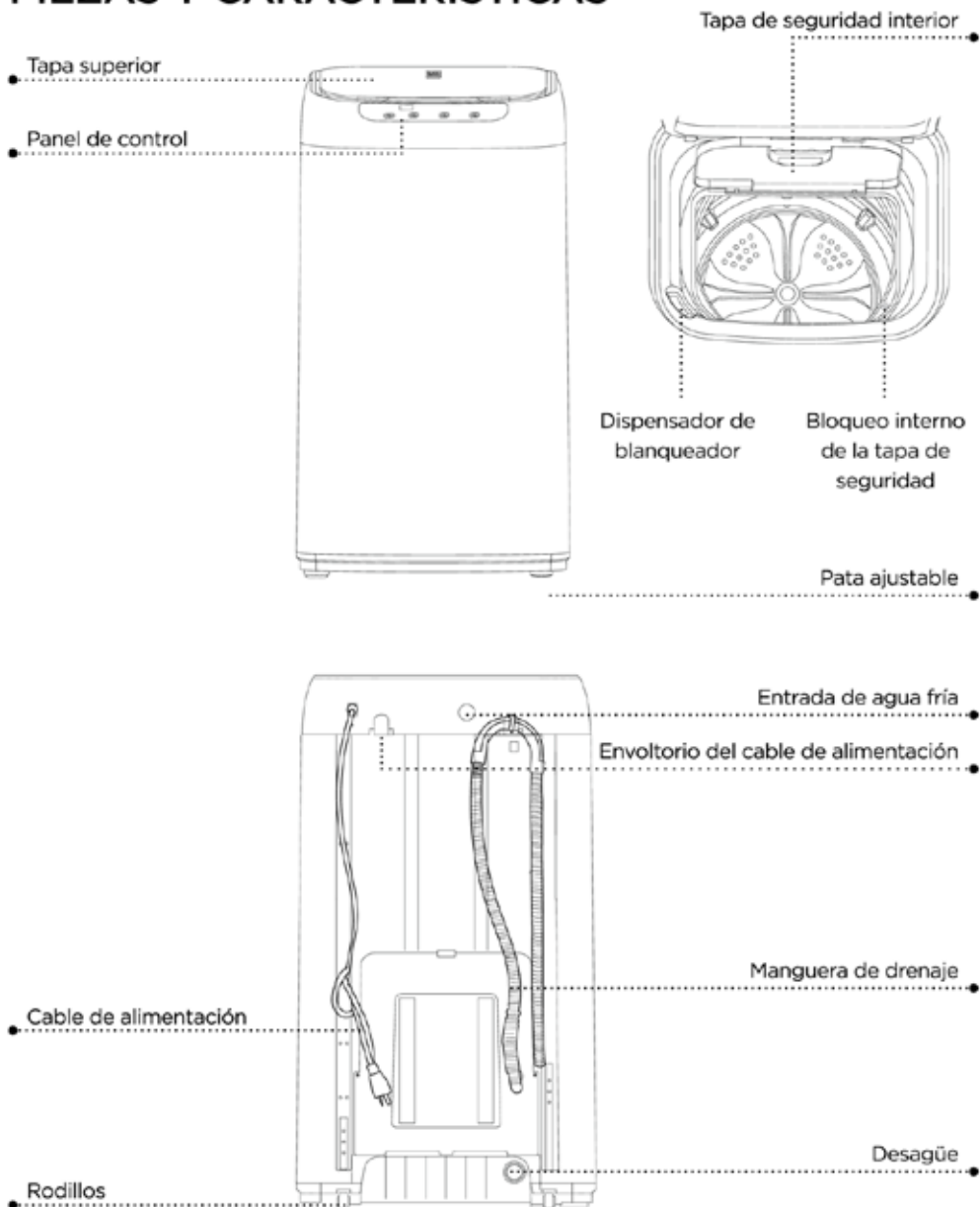

## PIEZAS INCLUIDAS



Manual del propietario



Manguera de abastecimiento de agua



Bisagra de bloqueo



Adaptador de conexión rápida



Tapa de seguridad interior



Manguera de drenaje



## INSTRUCCIONES DE SEGURIDAD IMPORTANTES

|   |  |
|---|--|
| ~ <b>ADVERTENCIA</b> ~  | Para reducir el riesgo de incendio, choque eléctrico, o lesiones personales al usar su lavadora portátil, siga estas precauciones básicas: |
| <ul style="list-style-type: none"><li>• Leer todas las instrucciones antes de usar la lavadora portátil.</li><li>• No lavar artículos que han sido previamente limpiados, lavados, empapado en, o manchado con gasolina, disolventes de limpieza en seco u otras sustancias inflamables o explosivas, ya que desprenden vapores que pueden encenderse o explotar.</li><li>• No agregue gasolina, disolventes de limpieza en seco, u otras sustancias inflamables o explosivas al agua de lavado. Estas sustancias emiten vapores que pueden encenderse o explotar.</li><li>• Bajo ciertas condiciones, el gas hidrógeno puede ser producido en un sistema de agua caliente que no se ha utilizado durante 2 semanas o más. GAS hidrógeno es explosivo. Si el sistema de agua caliente no se ha utilizado durante un período, antes de usar una lavadora, abra todos los grifos de agua caliente y dejar correr el agua durante varios minutos. Esto liberará cualquier gas de hidrógeno acumulado. A medida que el gas es inflamable, no fume ni use una llama abierta durante este tiempo.</li><li>• <b>PELIGRO o ADVERTENCIA:</b> Riesgo de atrapamiento de niños.<br/>El atrapamiento y asfixia de niños no son problemas del pasado. aparatos desechados o abandonados son un peligro. . . incluso si van a “sentarse en el garaje de unos días.”</li><li>• <b>Antes de deshacerse de su lavadora portátil de edad:</b> Retire la tapa.</li><li>• Nunca permita que los niños operen, jueguen o se arrastren dentro de la lavadora portátil. Estrecha supervisión de los niños es necesario cuando se usa la lavadora cerca de ellos.</li><li>• No meta la mano en la lavadora si el agitador o cuba interna se está moviendo.</li><li>• No manipule los controles.</li><li>• No reparar o reemplazar cualquier parte de la lavadora ni intente ningún servicio a menos que se recomiende específicamente en las instrucciones de mantenimiento del usuario o en instrucciones de reparación para el usuario publicadas.</li><li>• Nunca limpie partes lavadora automática con líquidos inflamables. Los vapores pueden crear un riesgo de incendio o explosión.</li><li>• No coloque la lavadora en habitaciones húmedas ni en lugares de la lavadora está directamente expuesto a la lluvia. La humedad puede destruir el aislamiento eléctrico causando un riesgo de descarga eléctrica.</li><li>• No almacene, utilice gasolina, o cualquier otros vapores y líquidos inflamables cerca de este o cualquier otro lavadora automática. Los vapores pueden crear un riesgo de incendio o explosión.</li><li>• Si el cable de alimentación está dañado, debe ser reemplazado por el fabricante o su agente de servicio o una persona calificada similares con el fin de evitar un peligro.</li></ul> <p>-Guarda estas instrucciones-</p> |  |



Este aparato no está diseñado para su uso por personas (incluyendo los niños) con física reducida, sensorial, o las capacidades mentales.

Este aparato no debe ser utilizado por personas con una falta de experiencia o conocimiento de su uso o funcionamiento, a menos que se les ha dado instrucciones en relación con y / o son supervisados durante el uso del aparato por una persona responsable de su seguridad.

Este aparato no está diseñado para su uso por los niños. Para evitar cualquier posible tipo de lesión o daño a la unidad y la propiedad personal o todos los niños deben ser supervisados para asegurarse de que no jueguen con el aparato.

## INSTRUCCIONES DE INSTALACIÓN

### ANTES DE USAR SU LAVADORA PORTATIL

- Retire la envoltura interna y externa.
- Necesitará las siguientes herramientas:
  - Llave inglesa
  - Alicates
  - Destornillador
- Compruebe para asegurarse de que tiene todas las siguientes partes:
  - 1 tubo de entrada
  - 1 adaptador del grifo
  - 1 Montaje de la manguera de drenaje

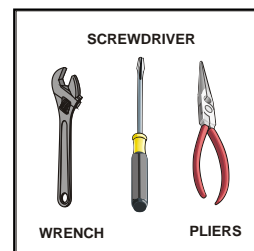

- Retire traba de seguridad. Nota - Debe guardarse y utilizarse (para evitar daños a los componentes de lavado) siempre que la lavadora se mueve o se transporta a una nueva ubicación.
- Limpiar la superficie interior con agua tibia con un paño suave.
- Permitir 2 pulgadas de espacio entre la parte posterior y los lados del aparato.
- Ponga la ropa en la lavadora de manera uniforme. ropa desigual puede causar ruido o vibración.
- NO utilice agua excesivamente caliente (122°F / 50 ° C o más). Las piezas de plástico se pueden deformar o dañar. También, la ropa se puede deformar o blanqueado.
- Antes del lavado, revise todos los bolsillos. Si los clavos o alfileres permanecen en los bolsillos, pueden dañar la lavadora o la ropa.
- Nunca vierta agua en el panel de control.
- Enchufe la lavadora a una toma de tierra adecuada-instalado exclusiva. Bajo ninguna circunstancia corte o retire la tercera pata (tierra) del cable de alimentación. Cualquier pregunta relacionada con la energía y / o puesta a tierra deben ser dirigidas a un electricista certificado o un centro de servicio de Avanti Products.

### UBICACIÓN DE SU ELECTRODOMESTICO

Antes de instalar la lavadora automática, seleccione una ubicación con la siguiente características:

- Una superficie plana y dura (si la superficie es irregular, consulte Ajuste de la Sección de los pies regulable en la página siguiente).
- Lejos de la luz solar directa. La luz solar directa puede afectar el recubrimiento acrílico, plástico y componentes eléctricos.
- Ventilación adecuada.
- Lejos de fuentes de calor tales como carbón o gas. Asegúrese de que la lavadora no pise el cable de alimentación.
- Las aberturas de ventilación no deben ser obstruidas por la alfombra cuando el lavadora automática está instalado en un piso alfombrado.
- Se recomienda colocar la lavadora portátil en un piso de material duro, como baldosas, hormigón, linóleo y para evitar en lo posible la colocación en suelos de madera o áreas alfombradas.

### TRASLADAR SU LAVADORA

Para mover la lavadora, incline la unidad de nuevo en sus rodillos traseros y empujela hacia adelante como se muestra en la figura.

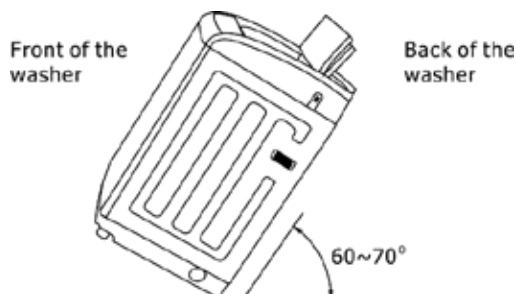

### INSTALAR LA TAPA INTERIOR DE SEGURIDAD

La lavadora está equipada con una tapa de seguridad interior que debe ser instalada antes de su uso. Esta tapa de seguridad evitará salpicaduras accidentales de agua, así como el acceso al tambor mientras está en uso.

#### **Instale la tapa de seguridad interna**

Inserte el pasador derecho de la tapa interior en la ranura de la tapa del tambor (1).

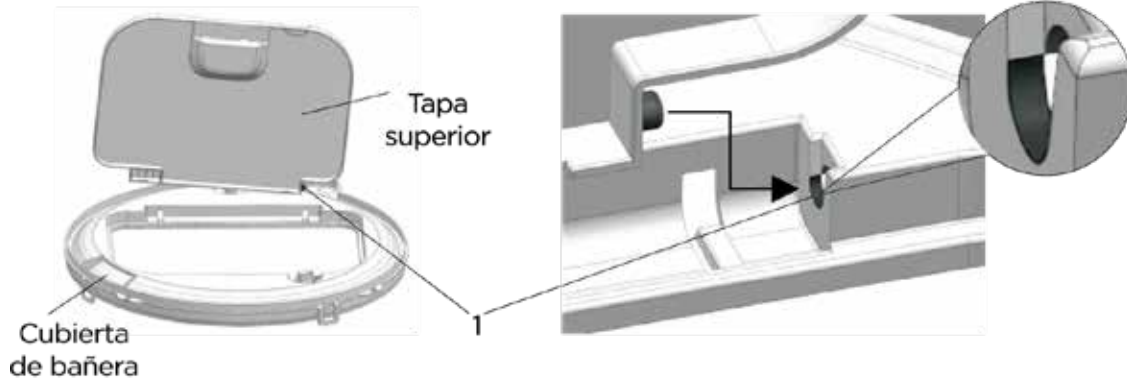

Inserte la bisagra de bloqueo en la ranura de la parte frontal de la tapa (2)

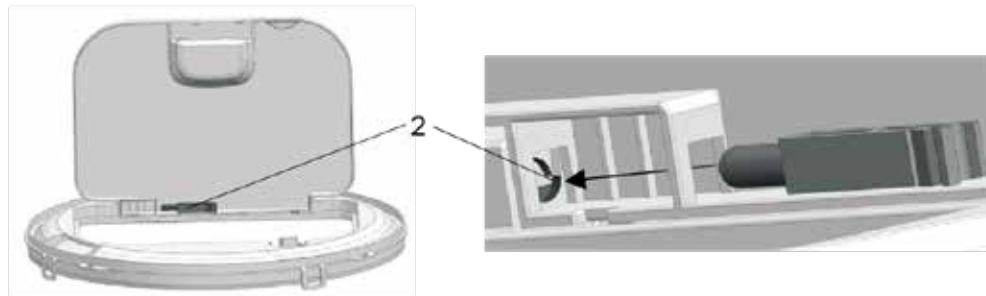

Asegúrese de que la bisagra de cierre esté firmemente colocada como se muestra (3)

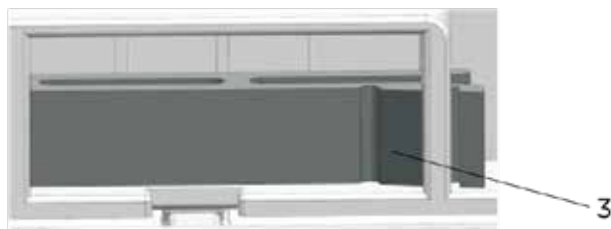

Antes de operar la lavadora, la tapa de seguridad interna debe estar bloqueada (4)

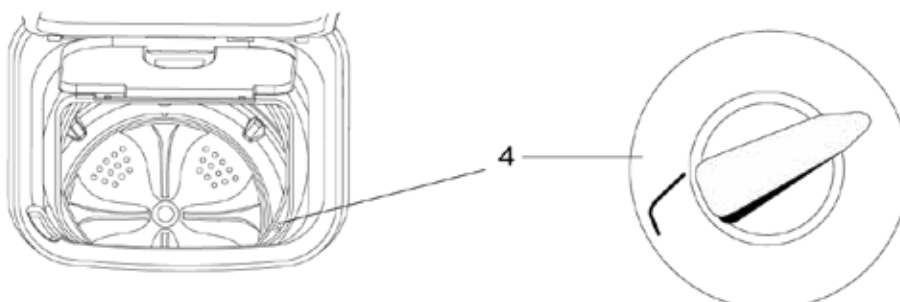

### CONECTAR LA MANGUERA DE SUMINISTRO DE AGUA FRÍA

La manguera de suministro de agua debe estar conectada a la lavadora en un extremo y al grifo de agua en el otro. No estire la manguera de suministro de agua. Si el tubo es demasiado corto y no se desea desplazar el grifo de agua, vuelva a colocar la manguera con una manguera más larga, de alta presión.

Seleccionar grifo apropiado como se muestra en las figuras siguientes. Si ninguno de estos grifos están disponibles, utilice el adaptador de grifo proporcionado.

El fin de la boquilla de la llave debe ser más largo que 10mm (0.4”), O el conector no puede corregirse adecuadamente. fugas de agua podría desarrollarse.

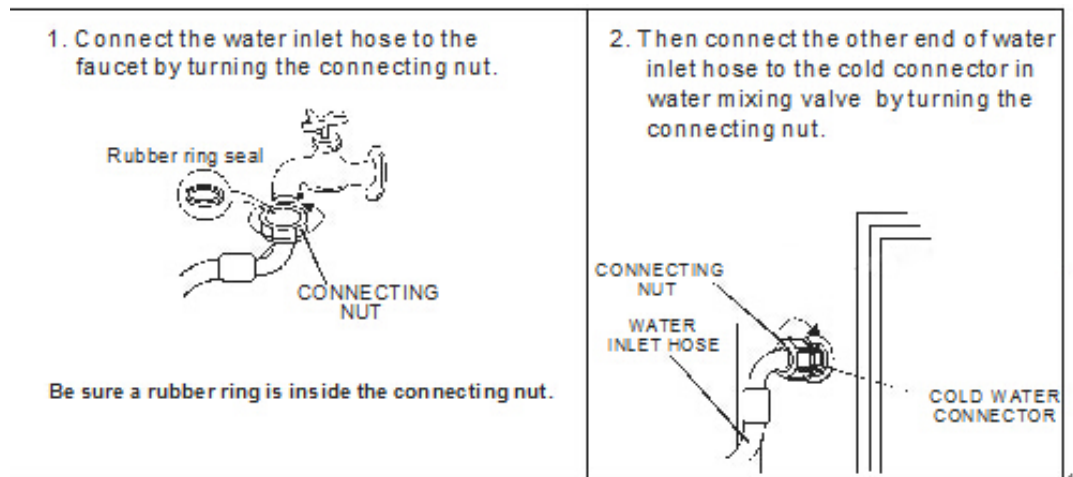

### CONEXIÓN GRIFO DEL FREGADERO

Para el grifo del fregadero de cocina normal, utilice únicamente el tubo de alimentación con entrada de agua fría.

Conectar el tubo de alimentación al adaptador de rosca macho de mangueras girándolo en el sentido hacia la derecha para fijarse firmemente.

Asegúrese de insertar el anillo de goma cerrado. A continuación, conecte firmemente a su fregadero.

**Nota:** Algunos grifos pueden requerir que se utilice también el adaptador de rosca hembra de la manguera entre el adaptador macho y su grifo del fregadero como se muestra a continuación.

Asegúrese de que se inserte el anillo de goma y conéctelo a su fregadero.

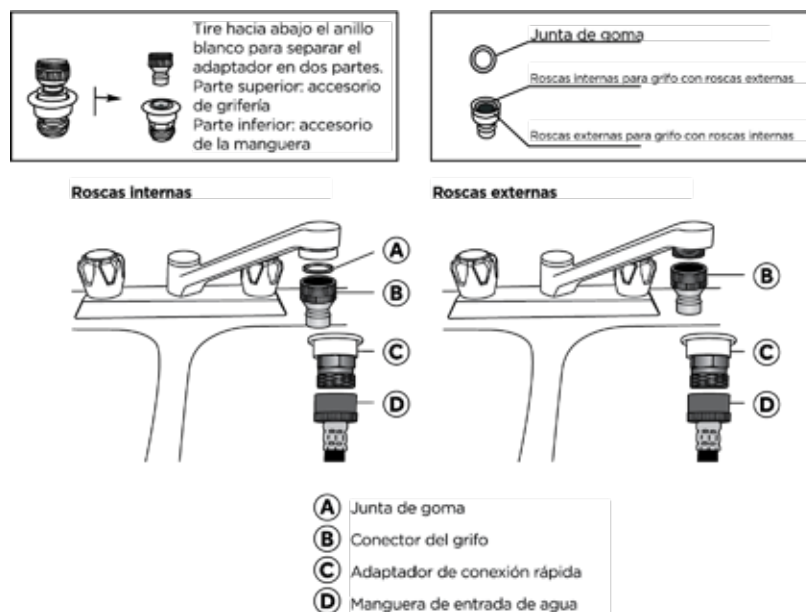

**Si hay una fuga de agua de grifo o lavadora, cierre el suministro de agua y apriete completamente con una llave. Tenga cuidado de no apretar demasiado y dañar la conexión de agua. Abra el suministro de agua y asegúrese de que no haya fugas.**

### **DESCONECTAR LA MANGUERA DE ABASTECIMIENTO DE AGUA**

Desmontaje de la manguera directamente puede causar que el agua salpique debido a la posible alta presión de agua en la manguera, incluso después que la llave se ha apagado. Por favor, quitar la manguera de acuerdo con los pasos siguientes, incluso si el grifo está cerrado:

- Cerrar el grifo.
- Encienda la máquina y dejar que funcione durante unos 5 segundos y luego apáguela.
- Retire las tuercas de conexión del grifo y lavadora.

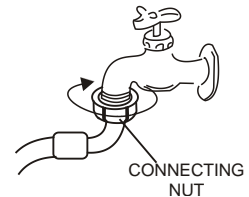

**Nota:** Si se utiliza con frecuencia la lavadora, no es necesario desmontar la manguera de entrada para evitar posibles daños en las roscas.

### **POSICIONAMIENTO la manguera de drenaje**

Dado que sólo hasta el drenaje hacia arriba está disponible, la manguera de desagüe puede ser colgada en la cuenca o bañera.

**NOTA:** El punto más alto de la manguera de drenaje debe estar en la altura de 2,5 - 3,25 pies por encima del nivel del suelo, de otro modo, la arandela no puede funcionar.

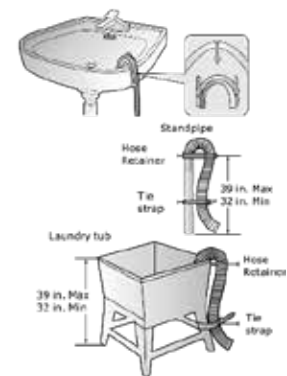

## Ø CONEXIÓN ELÉCTRICA

### ~ Advertencia ~

El uso inapropiado del enchufe a tierra puede resultar en el riesgo de descarga eléctrica. Si el cable de alimentación está dañado, haga que sea reemplazado por un centro de servicio

Este aparato debe estar conectado a tierra adecuadamente para su seguridad. El cable de alimentación de este aparato está equipado con un enchufe de tres clavijas que se acopla con tres enchufe de pared standard para minimizar la posibilidad de choque eléctrico.

Bajo ninguna circunstancia corte o quite la tercera clavija de tierra del cable de alimentación suministrado. Por su seguridad personal, este aparato debe estar conectado a tierra adecuadamente.

Este aparato requiere una toma de tierra eléctrica 115/120 voltios de CA ~ / 60Hz estándar con de tres clavijas. Conecte la toma de corriente y el circuito por un electricista calificado para asegurarse de que la toma de tierra adecuada. Cuando se encuentra una toma de corriente estándar de 2 patas, es su responsabilidad y obligación de reemplazarla por un tomacorriente de pared de 3 clavijas con conexión a tierra.

El cable debe ser asegurado por detrás del aparato y no dejarlo expuesto para prevenir lesiones accidentales.

El aparato debe estar siempre enchufado a su propia toma de corriente eléctrica individual que tiene un valor de tensión que coincide con la etiqueta de clasificación del aparato. Esto proporciona el mejor rendimiento y también a previene la sobrecarga de los circuitos eléctricos de la casa que podrían causar un riesgo de incendio por sobrecalentado. Nunca desenchufe el aparato tirando del cable de alimentación. Siempre sujete firmemente el enchufe y tire en línea recta desde el receptáculo. Reparar o reemplazar inmediatamente todos los cables eléctricos que se hayan desgastado o dañado. No utilice un cable que muestre grietas o daños por abrasión a lo largo de su longitud o en cualquiera de los extremos. Al mover el aparato, tenga cuidado de no dañar el cable de alimentación.

## Ø CABLE DE EXTENSIÓN

Debido a los peligros potenciales de seguridad bajo ciertas condiciones, se recomienda encarecidamente que no se utiliza un cable de extensión con este aparato. Sin embargo, si debe utilizar un cable de extensión es absolutamente necesario que sea un UL / CUL-Listed, 3 hilos de conexión a tierra del aparato cable de extensión que tiene un enchufe y la toma de tierra y que la capacidad eléctrica del cable de ser de 115 voltios y al menos 10 amperios.

## Ø PROTECTOR CONTRA SOBRETENSIONES

La mayoría de los aparatos eléctricos utilizan una serie de cuadros de control para operar. Estas placas son muy susceptibles a las subidas de tensión y podrían ser dañados o destruidos.

Si el aparato va a ser usado en un área o si su ciudad / país es propenso a subidas de tensión / interrupciones; se sugiere que utilice un protector contra sobretensiones alimentación de todos los dispositivos / aparatos electrónicos que utiliza. El estabilizador de tensión que se selecciona debe tener un bloque de aumento suficientemente alto como para proteger el aparato que está conectado. Si tiene alguna pregunta relacionada con el tipo y tamaño de contacto necesario protector contra sobretensiones consulte a un electricista autorizado en su área.

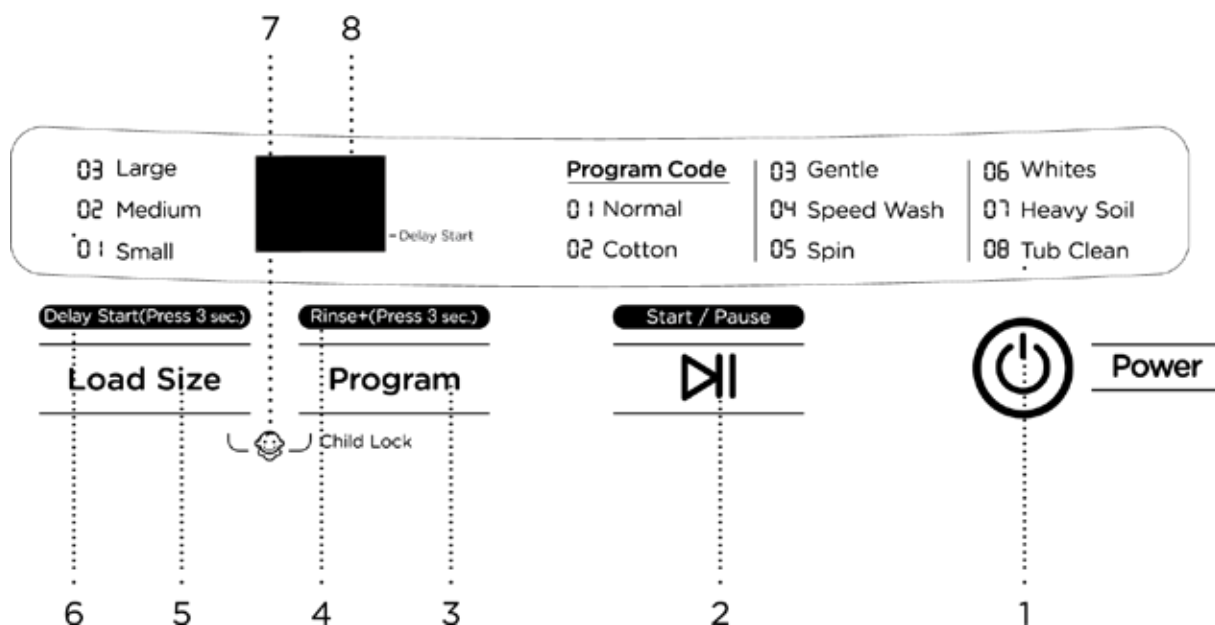

Los daños debidos a sobrecargas de energía no se consideran un fabricante cubierto defecto y anulará la garantía del producto.

# PANEL DE CONTROL

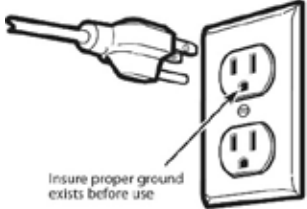
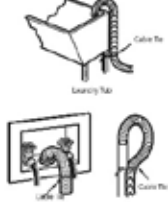
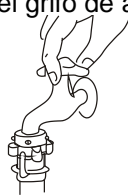
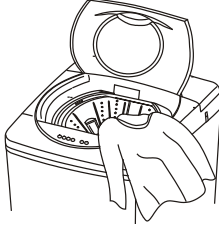
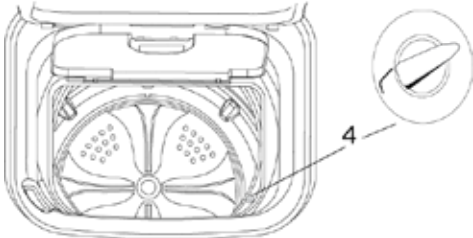

|   |  |
|---|--|
| 1 | BOTON DE ENCENDIDO / APAGADO   |
| 2 | EMPEZAR / PAUSA  |
| 3 | BOTÓN DE SELECCIÓN DE PROGRAMA   |
| 4 | OPCION PARA ENJUAGE ADICIONAL  |
| 5 | BOTON PARA SELECCIONAR TAMAÑO DE LAVADO  |
| 6 | OPCION PARA EMPEZAR ATRASADO   |
| 7 | OPCION DE BLOQUEO PARA SEGURIDAD DE LOS NIÑOS<br><i>ACTIVAR: Durante el ciclo de lavado, mantenga pulsado los dos botones durante aproximadamente 2 segundos</i><br><i>DESACTIVAR presione y mantenga los dos botones durante aproximadamente 2 segundos o simplemente oprima el botón de power.</i> |
|   | Cuando se activa "CL" se enciende y apaga en la pantalla electrónica   |
| 8 | PANTALLA ELECTRONICA   |

## PREPARACIÓN

|  |   |   |
|--|---|---|
| <p>1. Conectar la manguera de entrada de agua al grifo de agua.</p> <p>2. Asegúrese de que la manguera de drenaje se ha instalado correctamente.</p> <p>3. Insertar el enchufe en la toma. Por razones de seguridad el enchufe debe tener conexión a tierra.</p>  <p>Insure proper ground exists before use</p> | <p>4. Insertar el extremo de la manguera de drenaje en el estante de gancho, y colgar la manguera de drenaje a través de una salida de drenaje.</p>  <p>5. Abrir el grifo de agua.</p>  | <p>6. Ponga la carga de lavado en la bañera de manera uniforme.</p>  |
| <p>7. Añadir la cantidad adecuada de detergente en el compartimento designado.</p> <p>Before operating the washer the inner safety lid should be locked (4)</p>   | <p>8. Cerrar la tapa. De lo contrario la lavadora no lavará o gira, y la alarma sonará.</p>    |   |





## INSTRUCCIONES DE OPERACIÓN

**PRESIONE EL BOTON DE PODER.**

**PRESIONE EL BOTÓN DE SELECCIÓN DE PROGRAMA.**

Elige la función deseada y luego el correspondiente parpadeo indicador.

|   |               |   |                         |
|---|---------------|---|-------------------------|
| 1 | NORMAL        | 5 | GIRAR SOLAMENTE         |
| 2 | ALGODÓN       | 6 | ROPA BLANCA             |
| 3 | LAVADO SUAVE  | 7 | CARGAS PESADAS Y SUCIAS |
| 4 | LAVADO RÁPIDO | 8 | TINA DE LIMPIEZA        |

**PRESIONE EL BOTÓN DE CARGA DEL TAMAÑO.**

Elegir de acuerdo de nivel de agua apropiado para lavar cantidad la carga.  
(En el programa de lavado rápido, el nivel del agua no se puede seleccionar)

|   |         |
|---|---------|
| 1 | PEQUEÑA |
| 2 | MEDIO   |
| 3 | GRANDE  |

**NOTA:** La lavadora proporcionará un enjuague con agua fría en todas las funciones.

**IMPORTANTE:** Un sistema de manguera fría solo no permite la lavadora automáticamente (seleccionar) o regular la temperatura del agua de entrada.

**PRESIONE BOTÓN DE INICIO / PAUSA una vez y la máquina empezará la operación.**

Por favor, pulse este botón para detener la operación normal, si sigue trabajando, vuelva a presionarlo.

El nivel del agua se puede restablecer durante la operación normal. Si se selecciona el nivel de agua más alto, la máquina funcionará después de rellenar el nivel de agua seleccionado.

**PROGRAMA FUZZY LOGIC - COMPLETAMENTE AUTOMÁTICO.**

Su máquina incorpora el programa de lógica difusa, que seleccionará automáticamente el tamaño de la carga y el programa de lavado de algodón.

Presiona el botón de poder.

Presione el botón de inicio / pausa, la bañera empezará a girar hacia atrás y adelante el peso de la ropa en la bañera y luego estará en operación.

La máquina va a trabajar en el programa de lavado de algodón como un defecto.

### PROGRAMAS de lavado automático

#### **GUÍA DE CICLOS DE ENJUAGUE Y CENTRIFUGADO**

| Programa           | Nivel del Agua |         | Tiempo de Lavado (aprox.) | Tiempos de enjuague | Tiempos de giro final | Tiempo total (sobre) | Opciones Disponibles |           |
|--------------------|----------------|---------|---------------------------|---------------------|-----------------------|----------------------|----------------------|-----------|
|                    | Predefinido    | Alcance |                           |                     |                       |                      | Reserva              | Enjuague+ |
| Normal             | Medio          | L,M,H   | 11 min                    | 1                   | 8 min                 | 27 min               | Si                   | Si        |
| Algodón            | Medio          | L,M,H   | 11~15 min                 | 2                   | 7min                  | 38~42 min            | Si                   | Si        |
| Suave              | Medio          | L,M,H   | 9~13 min                  | 2                   | 5 min                 | 34~38 min            | Si                   | Si        |
| Lavado Rápido      | Bajo           | L       | 6 min                     | 1                   | 5 min                 | 21 min               | Si                   | No        |
| Centrifugado       | -              | -       | -                         | -                   | 7 min                 | 7 min                | No                   | No        |
| Blancos            | Medio          | L,M,H   | 9~13 min                  | 2                   | 5 min                 | 32~36 min            | Si                   | Si        |
| Suciedad Pesada    | Medio          | L,M,H   | 9~13 min                  | 2                   | 7 min                 | 36~40 min            | Si                   | Si        |
| Limpieza de Tambor | Alto           | H       | 28 min                    | 1                   | 5 min                 | 43 min               | No                   | No        |

**Nota:** Todos los programas de lavado automático incluyen el tiempo de inmersión.

**Para seleccionar uno de los ciclos de lavado automáticos preprogramados siga las instrucciones como se muestra a continuación:**

- Cerrar la tapa.
- Presiona el botón de poder.
- **Presione el botón de programa para seleccionar el programa adecuado hasta que se muestre el número de programa en la ventana de visualización. (El algodón es el programa predeterminado)**
- **El lavado rutinario, se recomienda utilizar el programa normal y sólo utilizar el ajuste para cargas grandes o cuando lave artículos que estén excesivamente sucios.**
- Pulse el botón de nivel de agua para seleccionar el ajuste del nivel de agua apropiado. (El nivel de agua predeterminado es el nivel 3 de agua)
- Presione el botón START / PAUSA para iniciar el ciclo. Y la pantalla LED mostrará el tiempo restante de todo el curso.

En el caso de la ropa que sea lavado se desequilibra, el interruptor de seguridad se activará, y la lavadora se recarga automáticamente con agua para ajustar el desequilibrio.

Nota:

- Ropa fácilmente decoloradas se deben lavar por separado a fin de evitar inter-teñido.
- Si desea cambiar un programa seleccionado, pulse el botón de encendido primero en apagar la unidad, a continuación, pulse el botón POWER para activar de nuevo la unidad, a continuación, pulse el botón de programación para seleccionar el nuevo ciclo antes de pulsar el botón de INICIO / PAUSA.
- Cuando apliquen el Girar son funciones ON, no use detergente.
- Si desea descargar el agua durante el lavado, pulse el botón de encendido primero en apagar la unidad, a continuación, pulse el botón POWER para activar de nuevo la unidad, a continuación, seleccione la función de giro. Botón / PAUSA Presione START de nuevo para reiniciar.

### **LA ADICIÓN / ELIMINACIÓN DE LA CONFECCIÓN DESPUÉS QUE HAYA COMENZADO EL CICLO**

**Su lavadora está equipada con un sistema de seguridad que va a parar la máquina cuando se abre la tapa durante un ciclo de lavado.**

**Para agregar o quitar la ropa a / de un ciclo de lavado siga los siguientes pasos:**

- **Abra la tapa, la máquina se detendrá (E2 parpadeará en la pantalla y sonará un pitido).**
- **Añadir o quitar la ropa, según sea necesario.**
- **Cerrar la tapa.**
- **Presione el botón de inicio / pausa para continuar el ciclo de lavado anterior.**

### **INICIO ATRASADO**

El equipo puede ser programado para comenzar en un momento posterior, para activar el programa de inicio retardado (2 - 24 horas) siga estos pasos:

Presiona el botón de poder.

Seleccione el programa de lavado deseado pulsando el botón del programa hasta que se muestre el número de programa de lavado en la pantalla de visualización.

Pulse el botón de tamaño de la carga para seleccionar el tamaño de la carga de ropa a lavar.

Mantenga pulsado el botón Tamaño de la carga durante aproximadamente 3 segundos, "2" se mostrará en la ventana, pulse el botón de tamaño de la carga para seleccionar la hora de inicio deseada.

Pulse el botón START / PAUSE para activar.

La hora de inicio predeterminada y (●) parpadeará en la pantalla. Una vez que haya transcurrido el tiempo de retardo, la lavadora comenzará los ciclos de lavado preprogramados.

### **ENJUAGUE + (OPCIÓN DE ENJUAGUE ADICIONAL)**

Durante el ciclo de lavado se puede seleccionar la opción de enjuague adicional, esto añadirá hasta dos aclarados adicionales.

Presione y mantenga pulsado el botón PROGRAM, la unidad emitirá un pitido y "2" parpadean en la pantalla.

Presione y seleccione el número apropiado de enjuagues deseados. (De 2 - 4).

Presione el botón START / PAUSA.

## **CUIDADO Y MANTENIMIENTO**

### **COMO LIMPIAR SU LAVADORA PORTÁTIL**

- Limpiar la superficie de la lavadora automática regularmente con una tela suave.
- Limpiar el cilindro interior regularmente, inmediatamente después de la operación de almidón o lejía.
- Limpiar el filtro en la válvula de entrada o la manguera de entrada con regularidad con el fin de evitar que se obstruya.

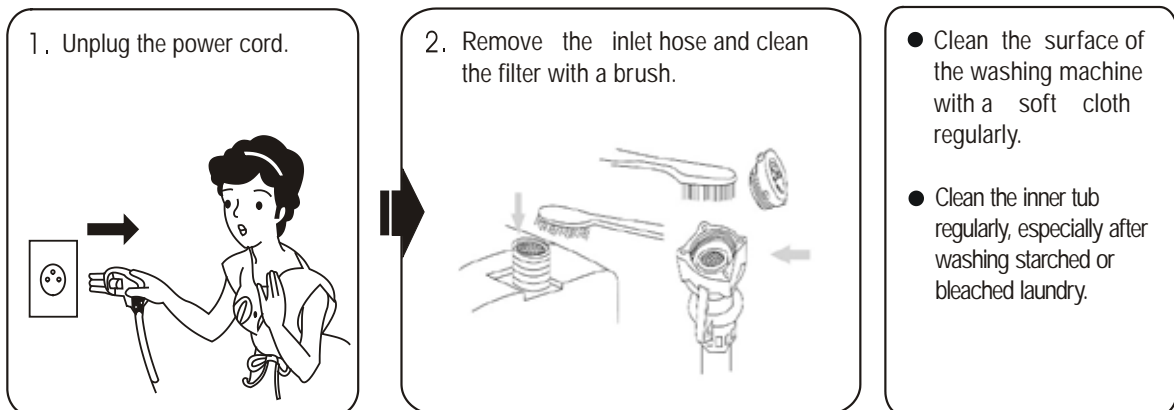

## PROBLEMAS CON LA LAVADORA portátil?

Puede solucionar muchos problemas comunes de lavado portátiles con facilidad, que le ahorra el coste de una posible llamada de servicio. Pruebe las siguientes sugerencias para ver si puede resolver el problema antes de llamar al servicio técnico.

### GUÍA PARA RESOLVER PROBLEMAS

| PROBLEMA   | CAUSA POSIBLE   |
|--|---|
| Lavadora no funciona.  | No enchufado.<br>El interruptor de circuito se disparó o un fusible se fundió.<br>La tapa no está cerrada.<br>Asegúrese de que la fuente de agua está abierta.                        |
| No hay agua o suministro de agua insuficiente.   | El grifo del agua no esté encendido.<br>La salida del agua se congela.<br>La manguera de entrada de agua está plegado.<br>El filtro de la manguera de entrada de agua está obstruido. |
| La lavadora no drena.  | La manguera de desagüe está doblada o curvada.  |
| lavadora vibra o hace demasiado ruido.   | Compruebe para asegurarse de que la lavadora esté nivelada.<br>La lavadora está en contacto con otro objeto.<br>La carga de ropa no está equilibrada.                                 |
| lavadora no centrifuga.  | La tapa no está cerrada.<br>La lavadora no está en una superficie nivelada.   |
| La pantalla muestra el código de error "E0"<br>Descripción: Mal funcionamiento en la válvula de suministro de agua | No hay agua,<br>Agua válvula de suministro de tiempo de espera,<br>La válvula de agua está obstruido.   |
| La pantalla muestra el código de error "E3"<br>Descripción: La unidad está desequilibrada.                         | Unidad se desequilibra durante el funcionamiento.<br>Parar la unidad, desplazar la carga de manera uniforme, reiniciar.   |
| La pantalla muestra el código de error "E1"<br>Descripción: El mal funcionamiento de la bomba de drenaje de agua.  | bomba de desagüe de agua no funciona correctamente.   |
| La pantalla muestra el código de error "E2"<br>Descripción: Tapa superior se ha abierto durante la operación       | Cierre la tapa superior y presione el botón START / PAUSA para continuar el ciclo de lavado.  |

## SERVICIO PARA SU lavadora automática

Estamos orgullosos de nuestra organización de servicio al cliente y la red de técnicos de servicios profesionales que prestan servicio en sus lavadoras portátiles Avanti. Con la compra de la lavadora portátil Avanti, puede estar seguro de que si alguna vez necesita información o asistencia adicional, el Equipo de Servicio al Cliente de Avanti Products estará aquí para usted. Sólo tiene que llamar al número gratuito.

### PRODUCTOS DE CLIENTE AVANTI

|  |   |
|--|---|
| Información del Producto<br>800-323-5029           | Sean cuales sean sus preguntas son acerca de nuestros productos, hay ayuda disponible.  |
| pedidos de piezas<br>800-220-5570                  | Es posible pedir piezas y accesorios que serán entregados directamente a su casa con un cheque personal, giro postal, Master Card o Visa.   |
| El servicio a domicilio Reparación<br>800-220-5570 | Un centro de servicio Avanti Products proporcionará el servicio de reparación experto, programado a una hora que sea conveniente para usted. Nuestros técnicos conocen lavadora dentro y por fuera. |

|  |  |
|--|--|
| <p align="center"><b>SUS PRODUCTOS AVANTI<br/>GARANTÍA</b></p>   | <p>Grapa su recibo de compra aquí. Se requiere prueba de la fecha de compra original para obtener el servicio de garantía.</p>   |
| <p><b><u>COBERTURA - GARANTÍA LIMITADA DE UN AÑO</u></b></p>   |  |
| <p>Avanti Products garantiza que el producto está libre de defectos en materiales y / o mano de obra durante un período de doce (12) meses desde la fecha de compra por el propietario original. El tiempo mencionado arriba comienza a ejecutarse a partir de la fecha de compra, y no se puede detener, sujeto a derechos, extender o suspender por cualquier motivo a no ser que se describe en detalle en el documento de garantía. Durante un año desde la fecha de compra por el propietario original, los productos de Avanti, a su elección, reparará o reemplazará cualquier parte del producto que resulta ser defectuosa en material o mano de obra bajo condiciones normales de uso. Avanti Products le proporcionará un producto parecido al original, ya sea nuevo o restaurado de fábrica. Durante este período de Avanti Products proporcionará todas las piezas y mano de obra necesarias para corregir dichos defectos de forma gratuita, siempre y cuando el producto ha sido instalado y operado de acuerdo con las instrucciones escritas en este manual. En el uso de alquiler o comercial, el periodo de garantía es de 90 días. Todos los aparatos de Avanti de 4.2 pies cúbicos de capacidad o menos deben ser llevados / enviado al centro de servicio del aparato para su reparación.</p> |  |
| <p><b><u>GARANTÍA LIMITADA DE CINCO AÑOS EN tina de plástico</u></b></p>   |  |
| <p>Después de un año y hasta cinco años a partir de la fecha de compra, Avanti Products proporcionará una tina de plástico de reemplazo, por uno que presente defectos de materiales o mano de obra. Todos los gastos de mano de obra y transporte son responsabilidad del consumidor.</p>   |  |
| <p><b><u>LIMITADA Garantía de siete años en el acero inoxidable TINA</u></b></p>   |  |
| <p>Después de un año y hasta siete años a partir de la fecha de compra, Avanti Products proporcionará una tina de plástico de reemplazo, por uno que presente defectos de materiales o mano de obra. Todos los gastos de mano de obra y transporte son responsabilidad del consumidor.</p>   |  |
| <p><b><u>EXCLUSIONES DE LA GARANTÍA / ¿Qué no cubre:</u></b></p>   |  |
| <p>La cobertura de la garantía se describe aquí excluye todos los defectos o daños que no son la responsabilidad directa de Avanti Products, incluyendo, sin limitación, uno o más de los siguientes:</p>  |  |
| <ul style="list-style-type: none"> <li>• Un incumplimiento de cualquier estado, locales, municipales o de condado instalaciones eléctricas, hidráulicas y / o códigos de construcción, reglamentos o leyes, entre ellas la falta de instalar el producto en estricta conformidad con los códigos y reglamentos contra incendios y de construcción locales.</li> <li>• Cualquier fuerzas y factores, incluyendo, sin limitación, lluvia, viento, arena, inundaciones, incendios, deslizamientos de lodo, temperaturas de congelación, humedad excesiva o exposición prolongada a la humedad, rayos externos, elementales y / o ambientales, sobrecargas de energía, fallas estructurales alrededor del aparato y actos de Dios.</li> </ul>  |  |
| <ul style="list-style-type: none"> <li>• Costes de envío asociados a la sustitución de la unidad.</li> <li>• Reparaciones realizadas por servicio sin autorización.</li> <li>• Las llamadas de servicio que están relacionados con los problemas externos, tales como abuso, mal uso, suministro eléctrico inadecuado, accidentes, incendios, inundaciones o cualquier otro acto de Dios.</li> </ul>   | <ul style="list-style-type: none"> <li>• Fallas del producto si se utiliza para otra cosa que tenía la intención propósito.</li> <li>• La garantía no se aplica fuera de los EE.UU. continental.</li> <li>• Recargos incluyendo pero no limitado a, cualquier tras hora, llamadas fin de semana, vacaciones o de servicio, peajes, pasajes de transporte o gastos de kilometraje para llamadas de servicio a zonas remotas.</li> </ul> |
| <p>En ningún caso Avanti Products tener ninguna obligación o responsabilidad alguna por daños a la propiedad cercana al aparato, incluyendo gabinetes, pisos, techos y otras estructuras y / o objetos alrededor del producto. También se excluyen de esta garantía los arañazos, golpes, abolladuras menores, y otros daños cosméticos en superficies externas y partes expuestas; Productos en los que se han alterado los números de serie, desfigurado o eliminado; visitas de servicio para la educación del cliente, o visitas donde no hay nada mal con el producto; corrección de problemas de instalación (usted es el único responsable de cualquier estructura y entorno para el producto, incluyendo todas las instalaciones eléctricas, de fontanería y / o otras facilidades de conexión, para la fundación / pisos adecuados y para alteraciones incluyendo, sin limitaciones, gabinetes, paredes, pisos, estanterías etc.,</p>   |  |
| <p><b><u>PRODUCTOS FUERA DE GARANTIA</u></b></p>   |  |
| <p>Avanti Products no tiene ninguna obligación, por ley o de otro modo, para ofrecerle ninguna concesión, incluidas las reparaciones, pro-tarifas, o el reemplazo del producto, una vez que esta garantía ha expirado.</p>   |  |
| <p align="right"><small>Lavadoras - Garantía</small></p>   |  |

## SÉCURITÉ DE L'APPAREIL

**Votre sécurité et celle des autres sont très importantes.**

Nous avons fourni de nombreux messages de sécurité importants dans ce manuel et sur votre appareil. Toujours lire et obéir à tous les messages de sécurité.



C'est le symbole d'alerte de sécurité. Ce symbole vous signale les dangers potentiels peut tuer ou blesser vous et d'autres. Tous les messages de sécurité suivront la sécurité

Symbole ainsi que les mots « DANGER », « AVERTISSEMENT » ou « ATTENTION ».



Danger signifie que la non-respect de cette déclaration de sécurité peut entraîner des blessures graves ou la mort.



Attention signifie que le non-respect de cette déclaration de sécurité peut entraîner des dommages des produits, des blessures graves ou la mort.



Attention signifie que le non-respect de cette déclaration de sécurité peut entraîner des blessures mineures ou modérées, ou des biens ou des dommages matériels.

Tous les messages de sécurité vous alerter faire ce que le danger potentiel, vous dire comment réduire les risques de blessures, et que vous sachiez ce qui peut arriver si les instructions ne sont pas suivies.



SOUTENIR. 65 MISE EN GARDE POUR LES RÉSIDENTS DE CALIFORNIE

**ATTENTION:**

Cancer et troubles de la reproduction

[www.p65warnings.ca.gov](http://www.p65warnings.ca.gov)



## IMPORTANT CONSEILS DE SÉCURITÉ



Avant de l'appareil est utilisé, il doit être correctement positionné et installé décrit dans ce manuel, alors lisez attentivement le manuel. Pour réduire les risques d'incendie, choc électrique ou de blessure lors de l'utilisation de l'appareil, suivez les précautions de base, y compris les éléments suivants:



- Brancher dans une prise à 3 broches mise à la terre, ne pas retirer la broche de mise à la terre, ne pas utiliser un adaptateur, et ne pas utiliser un câble de rallonge.
- Remplacer tous les panneaux avant de faire fonctionner.
- Il est recommandé d'utiliser un circuit séparé, servant seulement votre appareil soit. Utiliser des emballages qui ne peuvent être rebutés par un interrupteur ou d'une chaîne de traction.
- Jamais parties de l'appareil propre avec des liquides inflammables. Ces vapeurs peuvent créer un risque d'incendie ou d'explosion. Et ne pas stocker ni utiliser d'essence ou d'autres vapeurs et liquides inflammables à proximité de cet appareil ou de tout autre appareil. Les vapeurs peuvent créer un risque d'incendie ou d'explosion.
- Avant de procéder à des opérations de nettoyage et d'entretien, assurez-vous que la ligne d'alimentation de l'appareil est débranché.
- Ne pas brancher ou débrancher la prise électrique lorsque vos mains sont humides.
- Débrancher l'appareil ou couper le courant avant le nettoyage ou l'entretien. Le non-respect peut entraîner des chocs électriques ou la mort.
- Ne tentez pas de réparer ou de remplacer une partie de votre appareil à moins qu'il ne soit spécifiquement recommandé dans ce matériau. Toutes les autres réparations doivent être confiées à un technicien qualifié.



### SUIVRE AVERTISSEMENT APPEL MORTS SUIVANTES LORSQU'ELLES APPLICABLES À VOTRE MODÈLE

- Utilisez deux personnes ou plus pour déplacer et installer l'appareil. Le non-respect peut entraîner dans le dos ou d'autres blessures.
- Pour assurer une bonne ventilation de votre appareil, l'avant de l'appareil doit être complètement dégagée. Choisissez un endroit bien ventilé avec des températures supérieures à 60 ° F (16 ° C) et plus bas 90 ° F (32 ° C). Cet appareil doit être installé dans une zone protégée de l'élément, tels que le vent, la pluie, de l'eau pulvérisée ou de gouttes.
- L'appareil ne doit pas être situé à côté de fours, grilles ou d'autres sources de chaleur.
- L'appareil doit être installé avec toutes les connexions électriques, de l'eau et de drain en conformité avec les codes d'état et locales. Une alimentation électrique standard (115 V CA seulement, 60 Hz), mise à la terre conformément au Code national de l'électricité et les codes et règlements locaux est nécessaire.
- Ne pas plier ni pincer le cordon d'alimentation de l'appareil.
- Le fusible (ou disjoncteur) doit être de 15 ampères.
- Il est important que l'appareil soit à niveau afin de fonctionner correctement. Vous devrez peut-être faire plusieurs ajustements pour y arriver.
- Ne jamais laisser les enfants utiliser, jouer avec ou ramper à l'intérieur de l'appareil.
- Ne pas utiliser de produits de nettoyage à base de solvants d'abrasifs à l'intérieur. Ces produits de nettoyage peuvent endommager ou décolorer l'intérieur.
- Ne pas utiliser cet appareil pour d'autres fins que celles prévues.

---

## AIDEZ-NOUS VOUS AIDER ...

### Lisez attentivement ce guide.

Il est destiné à vous aider à utiliser et entretenir votre nouvelle laveuse portable correctement.

Gardez à portée de main pour répondre à vos questions.

Si vous ne comprenez pas quelque chose ou vous avez besoin de plus d'aide, s'il vous plaît appelez:

**Avanti Service à la clientèle**  
**800-220-5570**

Gardez la preuve de la date d'achat (tel que votre bordereau de vente) avec ce guide pour établir la période de garantie.

### Notez le modèle et le numéro de série.

Vous les trouverez sur une plaque située sur la paroi extérieure arrière de la machine à laver portable.

S'il vous plaît écrire ces chiffres ici:

\_\_\_\_\_

Date d'achat

\_\_\_\_\_

Numéro de modèle

\_\_\_\_\_

Numéro de série

Utilisez ces numéros dans toute correspondance ou des appels de service concernant votre lave-linge portable.

Si vous avez reçu un lave-linge portable endommagé, contactez immédiatement le revendeur (ou le constructeur) qui vous a vendu la machine à laver portable.

Gagnez du temps et de l'argent. Avant d'appeler le service, consultez le Guide de dépannage. Il énumère les causes des problèmes de fonctionnement mineurs que vous pouvez vous corriger.

---

## SI VOUS AVEZ BESOIN DE SERVICE

Nous sommes fiers de notre service et voulons que vous soyez heureux. Si pour une raison quelconque vous n'êtes pas satisfait du service que vous recevez, voici quelques étapes à suivre pour obtenir de l'aide.

FIRST, contacter les personnes qui ont réparé votre laveuse portable. Expliquez pourquoi vous n'êtes pas satisfait. Dans la plupart des cas, cela résoudra le problème.

Ensuite, si vous n'êtes toujours pas satisfait, écrire tous les détails, y compris votre numéro de téléphone, et l'envoyer à:

**Service Clients**  
**Produits Avanti**  
**10880 NW 30 Street**  
**Miami, FL 33172 USA**

## Pièces et caractéristiques

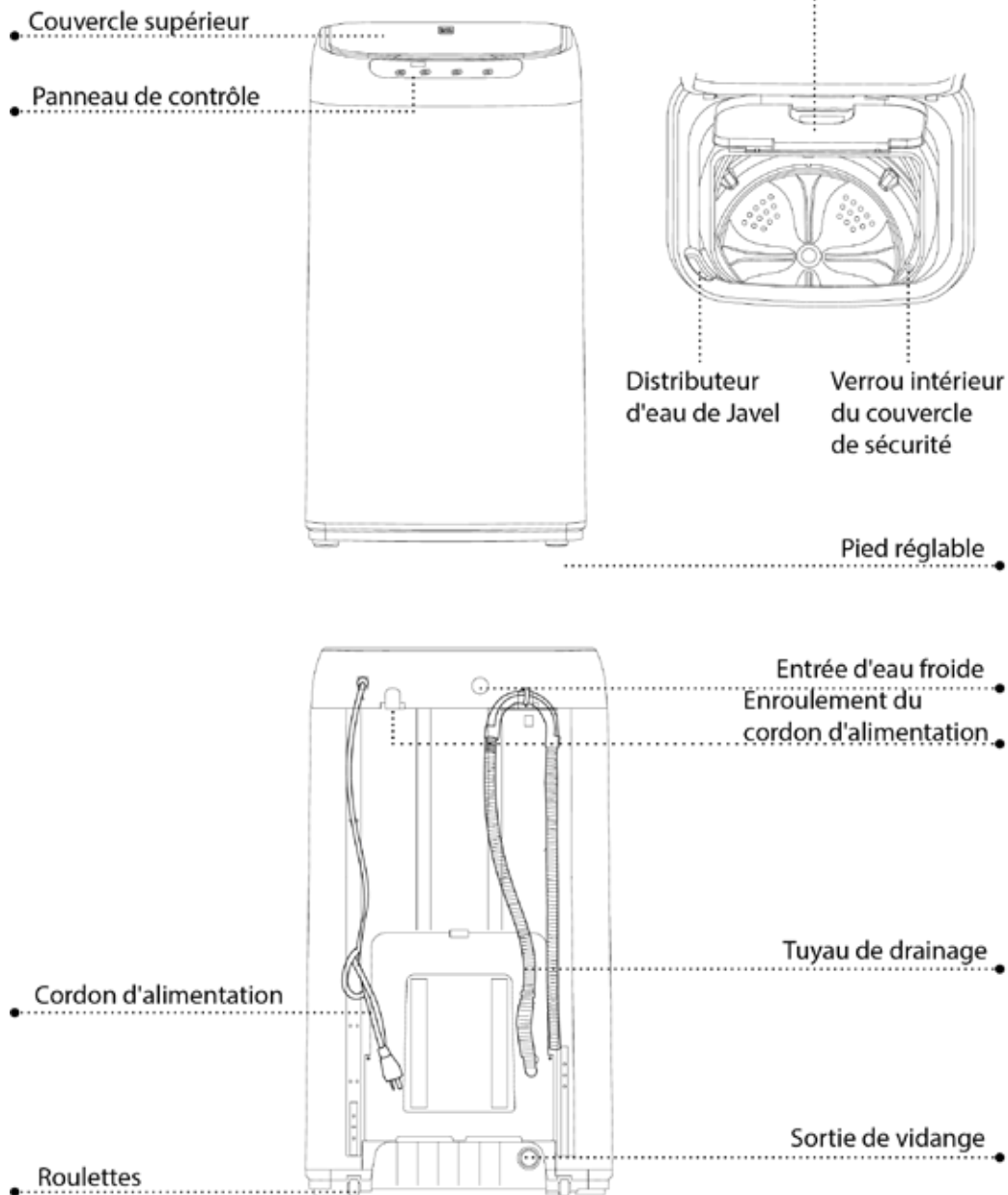

## Pièces incluses



## CONSIGNES DE SÉCURITÉ IMPORTANTES

|   |  |
|---|--|
| ~ ATTENTION ~   | Pour réduire les risques d'incendie, d'électrocution ou de blessure lors de l'utilisation de votre laveuse portable, suivez ces précautions de base: |
| <ul style="list-style-type: none"><li>• Lisez toutes les instructions avant d'utiliser la machine à laver portable.</li><li>• Ne pas laver des articles qui ont été nettoyés, lavés, trempés ou éclaboussés avec de l'essence, les solvants de nettoyage à sec ou d'autres substances inflammables ou explosives, car ils dégagent des vapeurs qui pourraient prendre feu ou exploser.</li><li>• Ne pas ajouter de l'essence, solvants de nettoyage à sec ou d'autres substances inflammables ou explosives à l'eau de lavage. Ces substances dégagent des vapeurs qui pourraient prendre feu ou exploser.</li><li>• Dans certaines conditions, l'hydrogène peut être produit dans un système d'eau chaude qui n'a pas été utilisé pendant 2 semaines ou plus. <b>HYDROGÈNE EST EXPLOSIF</b>. Si le système d'eau chaude n'a pas été utilisé pendant une telle période, avant d'utiliser une machine à laver, ouvrir tous les robinets d'eau chaude et laisser couler l'eau pendant plusieurs minutes. Cela libérera tout gaz d'hydrogène accumulé. Comme le gaz est inflammable, ne pas fumer ou utiliser une flamme nue pendant cette période.</li><li>• <b>DANGER ou AVERTISSEMENT:</b> Risque de piégeage des enfants. le piégeage des enfants et asphyxie sont toujours du passé. appareils abandonnés sont toujours dangereux. . . même s'ils « rester assis dans le garage quelques jours. »</li><li>• <b>Avant de jeter votre vieux lave-portable:</b> Enlever le couvercle.</li><li>• Ne jamais laisser les enfants utiliser, jouer avec, ou ramper à l'intérieur de la machine à laver portable. Une surveillance étroite des enfants est nécessaire lorsque la rondelle est utilisé près des enfants.</li><li>• Ne pas mettre la main dans la machine à laver si l'agitateur ou d'une cuve intérieure est en mouvement.</li><li>• Ne modifiez pas les commandes.</li><li>• Ne pas réparer ou remplacer une partie de la machine à laver ou à un dépannage, sauf indication recommandée dans les instructions d'entretien de l'utilisateur ou publié des instructions de réparation de l'utilisateur.</li><li>• Jamais les pièces de lave-portables propres avec des liquides inflammables. Les vapeurs peuvent créer un risque d'incendie ou d'explosion.</li><li>• Ne pas placer la machine à laver dans les chambres ou torrides où la rondelle est directement exposée à la pluie. L'humidité peut détruire l'isolation électrique provoquant un risque de choc électrique.</li><li>• Ne pas conserver, utiliser de l'essence ou d'autres vapeurs et liquides inflammables à proximité de ce ou tout autre rondelle portable. Les vapeurs peuvent créer un risque d'incendie ou d'explosion.</li><li>• Si le cordon d'alimentation est endommagé, il doit être remplacé par le fabricant ou son agent de service ou une personne qualifiée afin d'éviter tout danger.</li></ul> |  |
| -Save ces INSTRUCTIONS-   |  |



Cet appareil n'est pas destiné à être utilisé par des personnes (y compris les enfants) ayant des capacités physiques, sensorielles ou mentales.

Cet appareil ne doit pas être utilisé par ceux qui ont un manque d'expérience ou de connaissance de son utilisation ou de l'exploitation, à moins qu'ils aient reçu des instructions concernant et / ou sont supervisés lors de l'utilisation de l'appareil par une personne responsable de leur sécurité.

Cet appareil n'a pas destiné à être utilisé par les enfants. Pour éviter tout type de blessure ou d'endommager l'appareil et des biens personnels ou tous les enfants doivent être surveillés pour assurer qu'ils ne jouent pas avec l'appareil.

## INSTRUCTIONS D'INSTALLATION

### AVANT D'UTILISER VOTRE LAVE PORTABLE

- Retirez l'emballage extérieur et intérieur.
- Vous aurez besoin des outils suivants:
  - Clé
  - Pincès
  - Tournevis
- Vérifiez que vous avez toutes les pièces suivantes:
  - 1 flexible d'entrée
  - 1 Adaptateur de robinet
  - Une plaque antibruit avec 2 vis
  - Assemblage de tuyaux de vidange 1

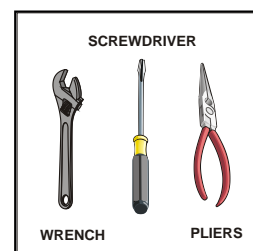

- Retirer brace expédition. Remarque - Il doit être enregistré et utilisé (pour éviter d'endommager les composants de lave) chaque fois que la rondelle est déplacé ou transporté vers un nouvel emplacement.
- Nettoyer la surface intérieure à l'eau tiède avec un chiffon doux.
- Laisser 2 pouces d'espace entre le dos et les côtés de l'appareil.
- Mettez votre linge dans la machine à laver uniformément. linge Accidenté peut provoquer du bruit ou des vibrations.
- NE PAS utiliser de l'eau trop chaude (122 ° F / 50 ° C ou plus). Les pièces en plastique peuvent être déformées ou endommagées. En outre, les vêtements peuvent se déformer ou décolorés.
- Avant le lavage, vérifier toutes les poches. Si des clous ou des broches restent dans les poches, ils peuvent endommager la machine à laver ou des vêtements.
- Ne jamais éclabousser l'eau sur le panneau de commande.
- Branchez la rondelle dans une prise murale à la terre installée exclusive correctement. Ne pas en aucun cas couper ou enlever la troisième broche (terre) du cordon d'alimentation. doivent être adressées Pour toute question concernant le pouvoir et / ou mise à la terre à un électricien certifié ou un centre de service Avanti des produits autorisés.

### Choisir un emplacement

Avant d'installer la laveuse portable, sélectionnez un emplacement avec les éléments suivants les caractéristiques:

- Une surface dure (si la surface est inégale, voir Réglage de la Réglable section de pied sur la page suivante).
- Loin de la lumière du soleil directe. lumière directe du soleil peut affecter le revêtement acrylique, les composants en plastique et électriques.
- Ventilation adéquate.
- Loin des sources de chaleur telles que le charbon ou le gaz. Assurez-vous que le machine à laver ne repose pas sur le cordon d'alimentation.
- Les ouvertures d'aération ne doivent pas être obstrués par la moquette lorsque la laveuse portable est installée sur un sol recouvert de moquette.
- Il est recommandé de placer votre laveuse portable sur un plancher de matériau dur comme les carreaux, le béton, le linoléum et éviter dans la mesure du possible le placement sur les planchers en bois ou surfaces recouvertes de moquette.

### DÉPLACEMENT LAVE

Pour déplacer votre lave-linge, inclinez l'unité arrière sur ses rouleaux arrière et le pousser vers l'avant comme indiqué sur la figure.

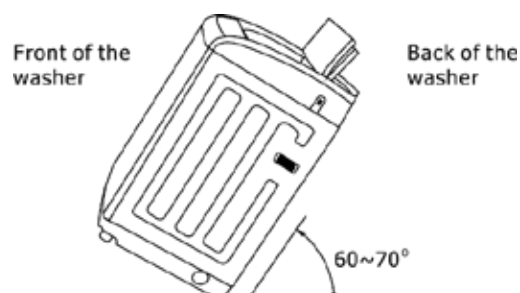

### INSTALLATION DE LA SÉCURITÉ INNER couvercle

La machine à laver est équipée d'un couvercle de sécurité intérieure qui doit être installé avant l'utilisation. Ce couvercle de sécurité permettra d'éviter les éclaboussures accidentelles de l'eau ainsi que l'accès au tambour pendant l'utilisation.

Insert the right pin of the inner lid into the slot of the tub cover (1) .

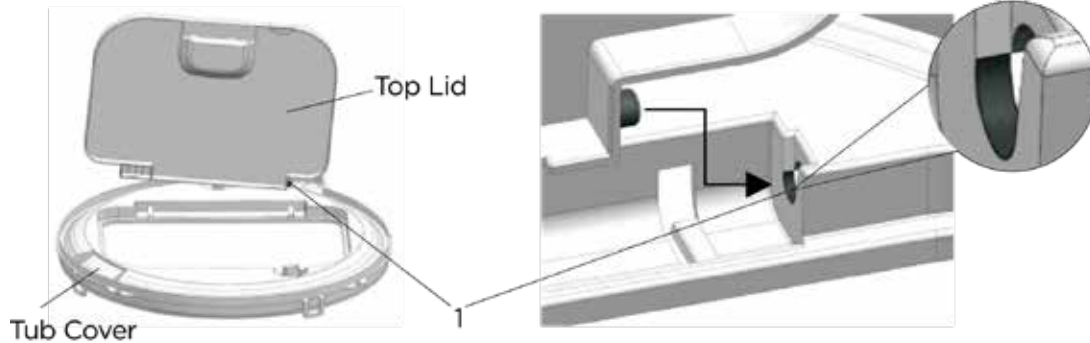

Insert the locking hinge into the slot on the front of the lid (2)

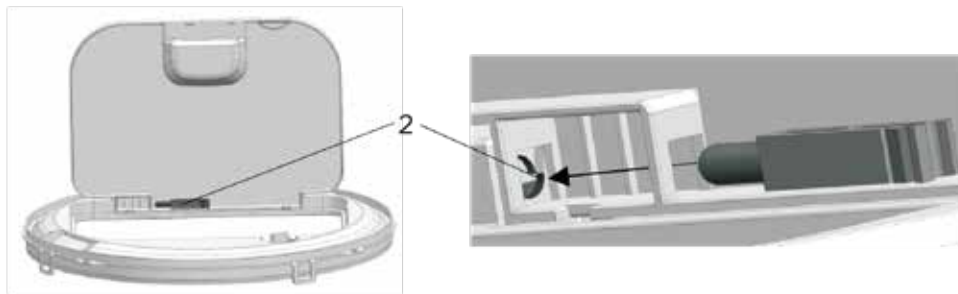

Make sure the locking hinge is pushed firmly into place as shown (3)

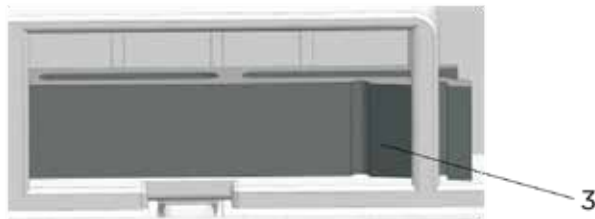

Before operating the washer the inner safety lid should be locked (4)

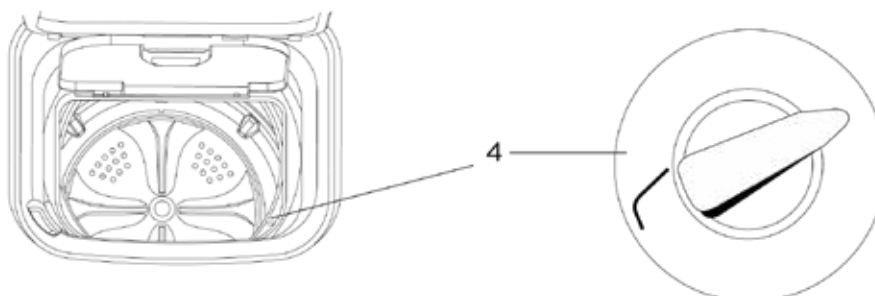

## EAU TUYAU RACCORDEMENT DU FROID D'ALIMENTATION

Le tuyau d'alimentation en eau doit être connecté à la machine à laver à une extrémité et au robinet d'eau à l'autre. Ne pas étirer le tuyau d'alimentation en eau. Si le tuyau est trop court et que vous ne souhaitez pas déplacer le robinet d'eau, remplacer le tuyau avec un plus, un tuyau à haute pression. Sélectionnez le robinet approprié comme indiqué dans les figures ci-dessous. Si aucun de ces robinets sont disponibles, utilisez l'adaptateur de robinet fourni.

La fin du bec du robinet doit être plus long que 10 mm (0,4") Ou le connecteur ne peut pas être fixé correctement. Une fuite d'eau pourrait se développer.

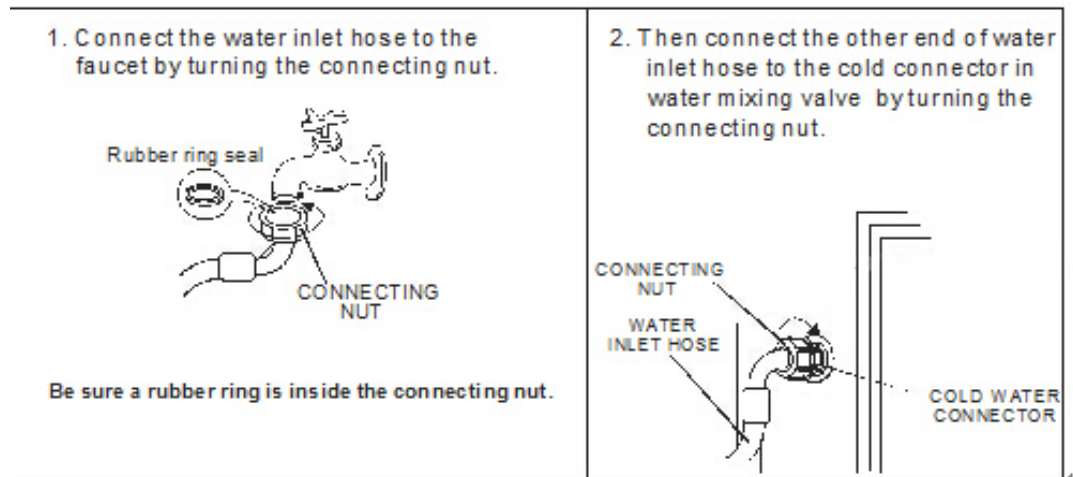

## CONNEXION ROBINET ÉVIER

Pour robinet évier de cuisine normale utiliser uniquement le tuyau d'arrivée avec arrivée d'eau froide. Raccorder le tuyau d'alimentation à l'adaptateur de filetage de tuyau mâle en tournant dans le dans le sens horaire pour être fixé hermétiquement.

Assurez-vous d'insérer la bague en caoutchouc joint. Ensuite, connectez bien à votre évier.

**Remarque:** Certains robinets peuvent vous obliger à utiliser également l'adaptateur fileté femelle entre l'adaptateur mâle et votre robinet d'évier comme indiqué ci-dessous. Assurez-vous que l'anneau en caoutchouc est inséré et vous connecter à votre évier.

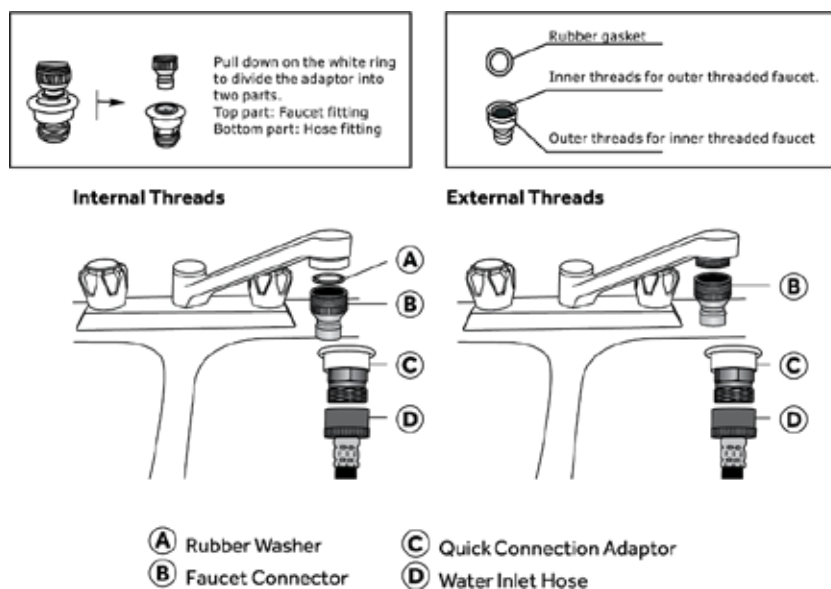

**En cas de fuite d'eau de connexion du robinet ou d'une connexion de lave-glace, coupez l'eau et serrer à l'aide d'une clé complètement. Veillez à ne pas trop serrer et le raccordement de l'eau de dégâts. Allumez l'alimentation en eau**

**et assurez-vous pas de fuites sont présentes.**

### DEBRANCHANT LE TUYAU D'ALIMENTATION EN EAU

Démontage du tuyau peut provoquer directement l'eau éclabousse en raison de la possible haute pression d'eau dans le tuyau, même après que le robinet a été désactivé. S'il vous plaît enlever le tuyau selon les étapes suivantes, même si le robinet est fermé:

- Éteignez le robinet.
- Allumez le pouvoir et laisser la machine fonctionner pendant environ 5 secondes, puis hors tension.
- Retirer les écrous de raccordement du robinet et lave-linge.

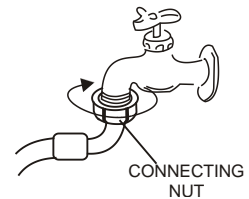

**Remarque:** Si la machine à laver est fréquemment utilisé, il est nécessaire de démonter le tuyau d'arrivée afin d'éviter d'endommager les fils.

### POSITIONNEMENT le tuyau de vidange

Depuis que jusqu'à drainage est disponible, tuyau de vidange peut être accroché dans le bassin ou baignoire.

**REMARQUE:** Le point culminant du tuyau de vidange doit être la hauteur de 2,5 - 3,25 pieds au-dessus du niveau du sol, sinon, la rondelle ne peut pas fonctionner normalement.

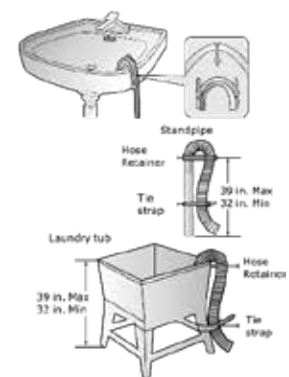



## Ø CONNEXION ÉLECTRIQUE

### ~ Attention ~

Une mauvaise utilisation de la prise de terre peut entraîner un risque de choc électrique. En cas d'endommagement du cordon d'alimentation, faites-le remplacer par un centre de service Avanti

Cet appareil doit être correctement mis à la terre pour votre sécurité. Le cordon d'alimentation de cet appareil est équipé d'une fiche à trois broches qui coopère avec la norme trois broches prises murales pour réduire au minimum la possibilité d'un choc électrique.

Ne pas en aucun cas couper ou enlever la troisième broche de terre du cordon d'alimentation fourni. Pour votre sécurité, cet appareil doit être correctement mis à la terre.

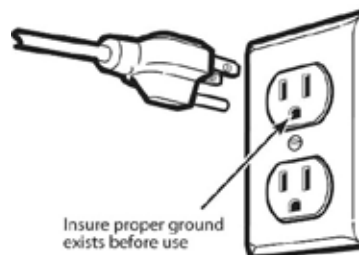

Cet appareil nécessite une prise de terre électrique standard 115/120 volts AC / 60Hz avec trois broches. Avoir la prise murale et le circuit par un électricien qualifié pour vous assurer que la prise est correctement mise à la terre. Quand une prise murale standard 2 broches est rencontré, il est de votre responsabilité et l'obligation de la faire remplacer par une prise murale à 3 broches correctement mise à la terre.

Le cordon doit être fixé derrière l'appareil et non laissés exposés ou ballants pour prévenir les blessures accidentelles.

L'appareil doit toujours être branché sur sa propre prise électrique qui a une tension qui correspond à l'étiquette apposée sur l'appareil. Cette offre les meilleures performances et aussi éviter une surcharge des circuits de câblage qui pourrait provoquer un risque d'incendie de surchauffe. Ne jamais débrancher l'appareil en tirant sur le cordon d'alimentation. Toujours saisir fermement la fiche et retirer directement à partir du récipient. Réparer ou remplacer immédiatement tous les cordons d'alimentation qui se sont effilochés ou endommagés. Ne pas utiliser un cordon présentant des fissures ou des dommages à l'abrasion sur sa longueur ou à chaque extrémité. Lorsque vous déplacez l'appareil, veillez à ne pas endommager le cordon d'alimentation.

## Ø CORDON D'EXTENSION

En raison des risques potentiels pour la sécurité dans certaines conditions, il est fortement recommandé de ne pas utiliser une rallonge avec cet appareil. Toutefois, si vous devez utiliser une rallonge, il est absolument nécessaire que ce soit une extension appareil de mise à la terre UL / Liste CUL, 3 fils cordon ayant une fiche de mise à la terre et à la sortie et que la capacité électrique du cordon de 115 volts et au moins 10 ampères.

## Ø PARASURTENSEUR

La plupart des appareils électriques utilisent une série de panneaux de commande électrique pour fonctionner. Ces panneaux sont très sensibles aux surtensions et pourraient être endommagés ou détruits.

Si l'appareil va être utilisé dans une zone ou si votre ville / pays est sujette à des surtensions / pannes; il est recommandé d'utiliser un protecteur de surtension pour tous les appareils / appareils électriques que vous utilisez. Le protecteur de surtension que vous sélectionnez doit avoir un bloc de poussée suffisamment élevé pour protéger l'appareil, il est connecté. Si vous avez des questions concernant le type et la taille du parasurtenseur contact nécessaire à un électricien agréé dans votre région.

Les dommages dus aux surtensions ne sont pas considérés comme un fabricant couvert défaut et annulera la garantie du produit.

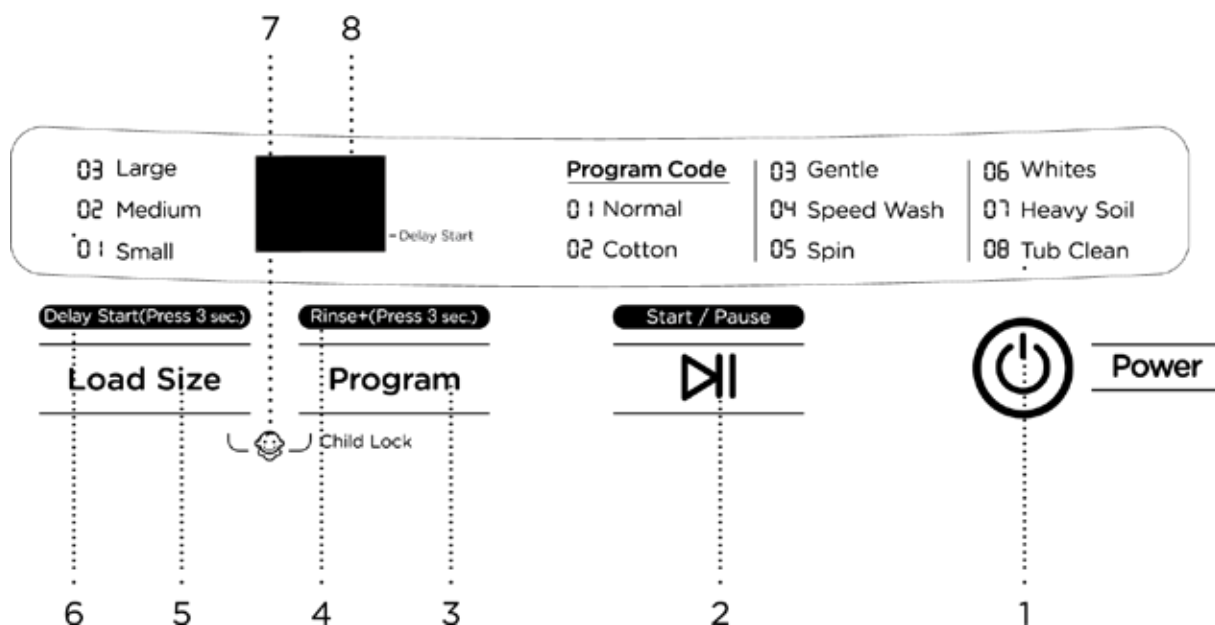

# PANNEAU DE CONTRÔLE



|   |  |
|---|--|
| 1 | MARCHE / ARRÊT BOUTON  |
| 2 | START / PAUSE  |
| 3 | BOUTON SELECTEUR DE PROGRAMME  |
| 4 | BOUTON SUPPLEMENTAIRE SELECTOR RINSE (PRESSE ET INIT HOLD 3 SECONDES POUR QUELQUE  |
| 5 | CHARGE BOUTON SÉLECTEUR TAILLE   |
| 6 | MISE EN MARCHE: PRESSE ET MAINTENIR LE BOUTON DE CHARGE POUR LA TAILLE 3 SECONDES ENVIRON<br>MISE EN MARCHE possible à partir de 2 - 24 HEURES.  |
| 7 | ENFANT FONCTION BLOCAGE<br><i>ACTIVER: APPUYER LES DEUX BOUTONS DE 2 SECONDES ENVIRON</i><br><i>DÉSACTIVER APPUYER LES DEUX BOUTONS DE 2 SECONDES ENVIRON</i><br><br>Quand il est activé « CL » clignotera ET HORS TENSION DANS LA FENÊTRE D'AFFICHAGE |
| 8 | FENÊTRE D'AFFICHAGE ÉLECTRONIQUE   |

## UTILISATION DE VOTRE LAVE PORTABLE

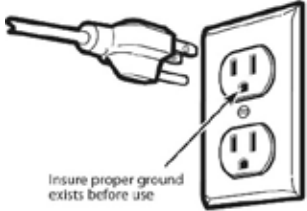
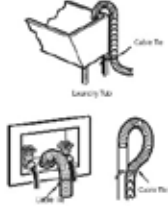
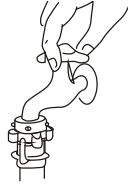
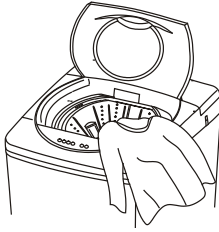
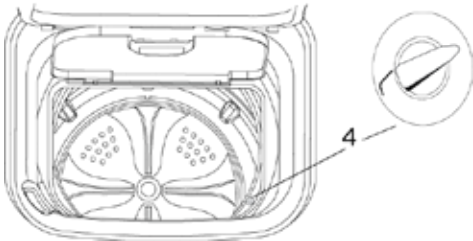
### PRÉPARATION

|  |  |   |
|--|--|---|
| <p>1. Raccorder le tuyau d'arrivée d'eau au robinet d'eau.</p> <p>2. Vérifiez que le tuyau de vidange a été installé correctement.</p> <p>3. Insérer la fiche dans la prise. Pour plus de sécurité le bouchon doit avoir à la terre.</p>  | <p>4. Insérer l'extrémité du tuyau de vidange dans le plateau de crochet, et accrocher le tuyau de vidange sur une sortie de vidange.</p>  <p>5. Ouvrez le robinet d'eau.</p>  | <p>6. Mettez la charge de lavage dans la baignoire de façon uniforme.</p>  |
| <p>7. Ajouter le détergent quantité appropriée des détergents.</p> <p>Before operating the washer the inner safety lid should be locked (4)</p>   | <p>8. Ferme la couverture. Sinon, la rondelle ne sera pas laver ou d'essorage, et l'alarme sonore retentit.</p>   |   |

## AVANT LAVAGE

Préparer la charge de lavage. Mélanger les petits articles dans une charge pour obtenir les meilleurs résultats de lavage.

Déposer des articles en vrac dans la cuve intérieure. Ne pas emballer les articles dans ou les envelopper. Les articles doivent se déplacer librement dans l'eau de lavage pour les meilleurs résultats de nettoyage. Les articles doivent capotage, évier puis réapparaît.

Lors du lavage des articles très grandes, ne remplissez pas cuve intérieure aussi complète que d'autres charges. Le niveau d'eau dans votre machine à laver doit correspondre à la taille de votre charge de lavage. Petite charge utilisera les niveaux d'eau plus bas. Il doit y avoir suffisamment d'eau dans la cuve intérieure pour permettre des articles de se déplacer et se retournent librement.

Surcharge la cuve intérieure peut entraîner un mauvais lavage et de rinçage. Peut également provoquer une surcharge plissement et déchirure des articles.

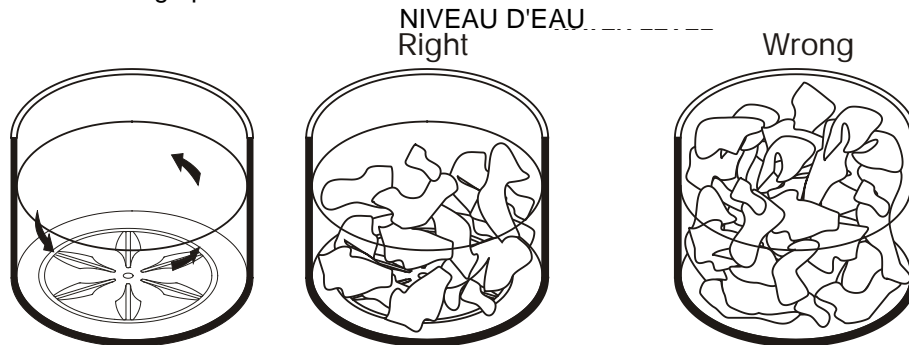

Before operating the washer the inner safety lid should be locked (4)

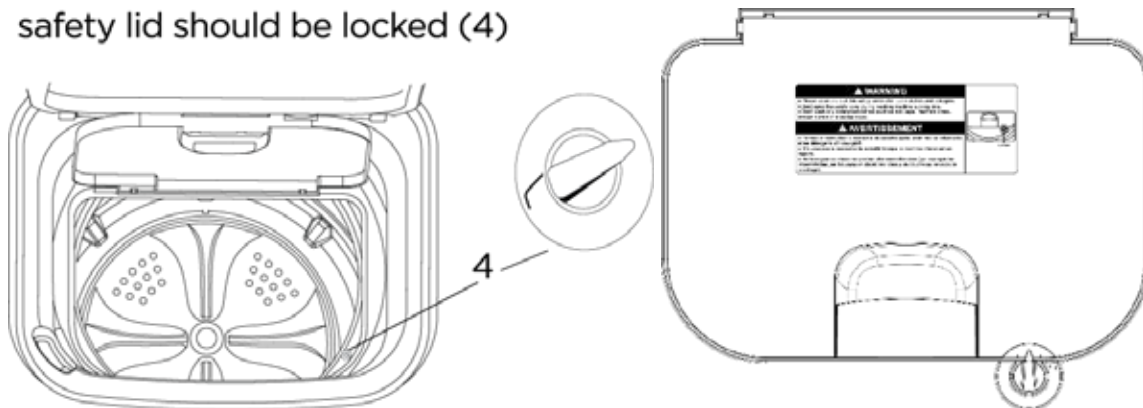

## MODE D'EMPLOI

**APPUYEZ SUR LE BOUTON D'ALLUMAGE.**

**PRESSE LE PROGRAMME BOUTON DE SELECTION.**

Choisir la fonction voulue, puis le clignotement de l'indicateur correspondant.

|   |               |   |                |
|---|---------------|---|----------------|
| 1 | ORDINAIRE     | 5 | SPIN SEULEMENT |
| 2 | COTON         | 6 | BLANCS         |
| 3 | DOUX LAVAGE   | 7 | HEAVY SALE     |
| 4 | LAVAGE RAPIDE | 8 | TUB CLEAN      |

**APPUYEZ SUR LA TOUCHE DE CHARGE TAILLE.**

Choisissez selon la quantité de charge de lavage de niveau approprié.

(Dans le programme SPEED WASH, le niveau d'eau ne peut être sélectionné)

|   |       |
|---|-------|
| 1 | PETIT |
| 2 | MOYEN |
| 3 | GRAND |

d'eau

pas être

**REMARQUE:** La rondelle fournira un rinçage à froid dans tous les milieux.

**IMPORTANT:** Un seul système de tuyau à froid ne permet pas la machine à laver pour automatiquement (sélection) réguler la température de l'eau entrante.

**APPUYEZ START / PAUSE UNE FOIS LA MACHINE FONCTIONNEMENT BEGIN.**

S'il vous plaît appuyez sur ce bouton pour arrêter le fonctionnement normal, si elle continue à travailler, appuyez à nouveau.

Le niveau d'eau peut être remis à zéro pendant le fonctionnement normal. Si le niveau d'eau plus élevé est sélectionné, la machine fonctionnera après le remplissage du niveau d'eau sélectionné.

**AUTOMATIQUE - FUZZY PROGRAMME DE LOGIQUE.**

La machine intègre le programme de logique floue, qui sélectionnera automatiquement la taille de la charge et sélectionnez le programme de lavage de coton.

Appuyez sur le bouton d'allumage.

Appuyez sur le bouton Démarrer / Pause, la baignoire commencera à tourner en arrière et en avant la pesée des vêtements dans la baignoire et sera le fonctionnement.

La machine fonctionne dans le programme de lavage de coton comme par défaut.

### PROGRAMMES AUTOMATIQUE WASH

#### **RINSE & SPIN CYCLE GUIDE**

| Program    | Water Level |       | Wash Time (about) | Rinse Times | Final Spin Time | Total Time (about) | Available Option |        |
|------------|-------------|-------|-------------------|-------------|-----------------|--------------------|------------------|--------|
|            | Default     | Scope |                   |             |                 |                    | Reserve          | Rinse+ |
| Normal     | Middle      | L,M,H | 11 min            | 1           | 8 min           | 27 min             | Yes              | Yes    |
| Cotton     | Middle      | L,M,H | 11~15 min         | 2           | 7min            | 38~42 min          | Yes              | Yes    |
| Gentle     | Middle      | L,M,H | 9~13 min          | 2           | 5 min           | 34~38 min          | Yes              | Yes    |
| Speed Wash | Low         | L     | 6 min             | 1           | 5 min           | 21 min             | Yes              | No     |
| Spin       | -           | -     | -                 | -           | 7 min           | 7 min              | No               | No     |
| Whites     | Middle      | L,M,H | 9~13 min          | 2           | 5 min           | 32~36 min          | Yes              | Yes    |
| Heavy Soil | Middle      | L,M,H | 9~13 min          | 2           | 7 min           | 36~40 min          | Yes              | Yes    |
| Tub Clean  | High        | H     | 28 min            | 1           | 5 min           | 43 min             | No               | No     |

**REMARQUE:** Tous les programmes de lavage automatique comprennent le temps d'immersion.

Pour sélectionner l'un des cycles de lavage automatiques pré-programmés suivez les instructions ci-dessous comme indiqué:

- Ferme la couverture.
- Appuyez sur le bouton d'allumage.
- **Appuyez sur le bouton de programme pour sélectionner le programme approprié jusqu'à ce que le numéro de programme est affiché dans la fenêtre d'affichage. (Le coton est le programme par défaut)**
- **Pour le lavage de routine / normal, il est recommandé d'utiliser le programme NORMAL et utiliser uniquement le sol HEAVY réglage pour les grandes charges ou lors du lavage des éléments qui sont très sales.**
- Appuyez sur le bouton de niveau d'eau pour sélectionner le réglage du niveau d'eau approprié. (Le niveau d'eau par défaut est 3 niveau de l'eau)
- Appuyez sur la touche START / PAUSE pour démarrer le cycle. Et l'affichage LED indique la durée restante de l'ensemble du cours.

Si le vêtement lavage devient déséquilibré, l'interrupteur de sécurité est activé, et la machine à laver remplira automatiquement avec de l'eau pour régler le déséquilibre.

Remarque:

- Les vêtements facilement décolorés doivent être lavés séparément de manière à éviter entre la teinture.
- Si vous souhaitez modifier un programme sélectionné, appuyez sur le bouton d'alimentation d'abord pour mettre l'appareil hors tension, puis appuyez sur le bouton POWER pour mettre l'appareil en marche, puis appuyez sur le bouton de programme pour sélectionner le nouveau cycle avant d'appuyer sur le bouton START / PAUSE.
- Lorsque le rinçage et Tourner fonctions ON, ne pas utiliser de détergent.
- Si vous voulez drainer l'eau pendant le lavage, appuyez sur le bouton d'alimentation premier à mettre l'appareil hors tension, puis appuyez sur le bouton POWER pour mettre l'appareil en marche, puis sélectionnez la fonction SPIN. Appuyez sur le bouton START / PAUSE pour redémarrer.

#### **AJOUT / DÉPOSE HABILLEMENT APRÈS LE DÉBUT DU PROGRAMME**

Votre lave-linge est équipé d'un système de sécurité qui arrête la machine lorsque le couvercle est ouvert pendant un cycle de lavage.

Pour ajouter ou supprimer des vêtements à / d'un cycle de lavage, suivez les étapes ci-dessous:

- Ouvrez le couvercle, la machine arrête (E2 clignote sur l'écran et un signal sonore retentit).
- Ajouter ou supprimer les vêtements selon les besoins.
- Ferme la couverture.
- Appuyez sur le bouton Démarrer / Pause pour poursuivre le cycle de lavage précédent.

#### **DÉPART DIFFÉRÉ**

Votre machine peut être programmé pour commencer à un moment plus tard, pour activer le programme de démarrage de retard (2 - 24 heures) procédez comme suit:

Appuyez sur le bouton d'allumage.

Sélectionnez le programme de lavage désiré en appuyant sur le bouton du programme jusqu'à ce que le numéro de programme de lavage est affiché dans la fenêtre d'affichage.

Appuyez sur le bouton de la taille de la charge pour sélectionner la taille de la charge de linge à laver. Maintenez le bouton de la taille de la charge pendant environ 3 secondes, « 2 » sera affiché dans la fenêtre, appuyez sur le bouton de la taille de charge pour sélectionner l'heure de début souhaitée. Appuyez sur la touche START / PAUSE pour activer. Le temps de démarrage prédéfini et (\*) clignote dans la fenêtre d'affichage. Une fois le temps de retard est écoulé, la rondelle commencera le cycle de lavage pré-programmé.

### **Rincer + (rinçage Option supplémentaire)**

Au cours du cycle de lavage, vous pouvez sélectionner l'option de rinçage supplémentaire, cela va ajouter jusqu'à deux rinçages supplémentaires.

Maintenez enfoncée la touche PROGRAM, l'appareil émet un bip et « 2 » clignotent dans la fenêtre d'affichage.

Appuyez sur et sélectionnez le nombre approprié de rinçages souhaité. (2 - 4).

Appuyez sur la touche START / PAUSE.

## **ENTRETIEN**

### **NETTOYAGE DE VOTRE LAVE PORTABLE**

- Nettoyer la surface de votre laveuse portable régulièrement avec un tissu doux.
- Nettoyez régulièrement la cuve intérieure, en particulier immédiatement après l'opération d'amidon ou de l'eau de Javel.
- Nettoyer le filtre à la soupape d'admission ou le tuyau d'entrée régulièrement afin de l'empêcher de se boucher.

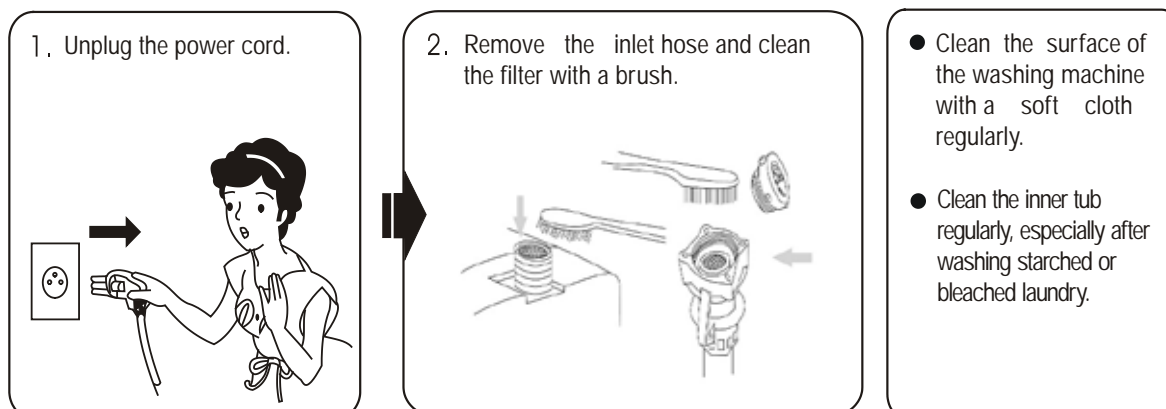

## PROBLÈMES AVEC VOTRE LAVE PORTABLE?

Vous pouvez résoudre de nombreux problèmes de lave-portables communs facilement, vous permettant d'économiser le coût d'un appel de service possible. Essayez les suggestions ci-dessous pour voir si vous pouvez résoudre le problème avant d'appeler le prestataire de service.

### GUIDE DE DÉPANNAGE

| PROBLÈME   | CAUSE POSSIBLE  |
|--|---|
| La laveuse ne fonctionne pas.  | Pas branché.<br>Le disjoncteur est déclenché ou un fusible grillé.<br>Le couvercle est pas fermé.<br>Assurez-vous que la source d'eau est activée.                        |
| Pas d'eau ou de l'approvisionnement en eau insuffisante.   | Le robinet d'eau ne soit pas activée.<br>Le tuyau de source d'eau est gelée.<br>Le tuyau d'arrivée d'eau est plié.<br>Le filtre sur le tuyau d'arrivée d'eau est obstrué. |
| La machine à laver ne draine pas.  | Le tuyau de vidange est plié.   |
| Machine à laver vibre ou est trop bruyant.   | Vérifiez assurer que la machine à laver est de niveau.<br>La machine à laver est en contact avec un autre objet.<br>La charge de linge n'est pas équilibrée.              |
| Machine à laver ne tourne pas.   | Le couvercle est pas fermé.<br>La rondelle est pas sur une surface plane.   |
| L'écran affiche le code d'erreur « E 0 »<br>Description: Dysfonctionnement dans l'approvisionnement en eau Valve | Pas d'eau,<br>vanne d'alimentation en eau délai,<br>Le robinet d'eau est bouché.  |
| L'écran affiche le code d'erreur « E 3 »<br>Description: L'unité est déséquilibrée.                              | Unité devient déséquilibrée pendant le fonctionnement.<br>Arrêtez l'unité, déplacer la charge uniformément, redémarrage.  |
| L'écran affiche le code d'erreur « E 1 »<br>Description: Dysfonctionnement de la pompe de vidange de l'eau.      | pompe de vidange de l'eau a mal fonctionné.   |
| L'écran affiche le code d'erreur « E 2 »<br>Description: Top couvercle a été ouvert pendant le fonctionnement    | Fermez le couvercle supérieur et appuyez sur la touche START / PAUSE pour poursuivre le cycle de lavage.  |



## SERVICE POUR VOTRE LAVE PORTABLE

Nous sommes fiers de notre organisation de service à la clientèle et le réseau de techniciens de services professionnels qui offrent des services sur vos portables Avanti rondelles. Avec l'achat de votre machine à laver portable Avanti, vous pouvez être sûr que si vous avez besoin d'informations ou de l'aide, l'équipe du service à la clientèle Produits Avanti sera là pour vous. Il suffit de nous appeler au numéro sans frais.

### AVANTI PRODUITS SERVICES CLIENTS

|  |   |
|--|---|
| Information produit<br>800-323-5029    | Quels que soient vos questions sont sur nos produits, l'aide est disponible.  |
| Commande de pièces<br>800-220-5570     | Vous pouvez commander des pièces et accessoires qui seront livrés directement à votre domicile par chèque personnel, de l'argent, Master Card ou Visa.  |
| In-Home Repair Service<br>800-220-5570 | Un centre de service Avanti Les produits autorisés fournira un service de réparation expert, prévue à un moment qui vous convient. Nos réparateurs formés savent votre laveuse portable à l'intérieur et à l'extérieur. |

|  |   |
|--|---|
| <b>VOS PRODUITS AVANTI<br/>GARANTIE</b>  | Agrafez votre reçu de vente ici. Preuve de la date d'achat est nécessaire pour obtenir le service sous garantie.  |
| <b><u>CE QUI EST COUVERT - GARANTIE LIMITÉE D'UN AN</u></b>  |   |
| Avanti Products garantit que le produit est exempt de tout défaut de matériaux et / ou de fabrication pendant une période de douze (12) mois à compter de la date d'achat par le propriétaire initial. La période commence à courir à la date d'achat, et ne sera pas retardée, restreinte, prolongée ou suspendu pour quelque raison que ce soit, sauf si décrit en détail dans le document de garantie. Pendant un an à compter de la date d'achat par le propriétaire initial, les produits Avanti, à sa discrétion, de réparer ou de remplacer une partie du produit qui se révèle un défaut matériel ou de fabrication en utilisation normale. Avanti Products vous fournira un produit raisonnablement semblable nouveau ou remis à neuf. Au cours de cette période Avanti Products fournira toutes les pièces et la main-d'œuvre nécessaires pour corriger ces défauts gratuitement, tant que le produit a été installé et utilisé conformément aux instructions écrites dans ce manuel. En location ou l'utilisation commerciale, la période de garantie est de 90 jours. Tous les appareils Avanti de 4,2 cylindrée pieds ou moins doivent être portées / envoyé au centre de service de l'appareil pour la réparation. |   |
| <b><u>GARANTIE LIMITÉE DE CINQ ANS SUR PLASTIC TUB</u></b>   |   |
| Après un an et jusqu'à cinq ans à compter de la date d'achat, Avanti Products fournira une baignoire en plastique de remplacement, pour celui qui est défectueux en matériel ou de fabrication. Main-d'oeuvre et les frais de transport sont à la charge du consommateur.  |   |
| <b><u>GARANTIE LIMITÉE SEPT ANS SUR INOX TUB</u></b>   |   |
| Après un an et jusqu'à sept ans à compter de la date d'achat, Avanti Products fournira une baignoire en plastique de remplacement, pour celui qui est défectueux en matériel ou de fabrication. Main-d'oeuvre et les frais de transport sont à la charge du consommateur.  |   |
| <b><u>EXCLUSIONS DE LA GARANTIE / EXCLUSIONS DE LA GARANTIE:</u></b>   |   |
| La couverture de la garantie décrite aux présentes exclut tous les défauts ou les dommages qui ne sont pas la faute directe de Avanti produits, y compris, sans s'y limiter, un ou plusieurs des éléments suivants:  |   |
| <ul style="list-style-type: none"> <li>• Un non-respect de tout État applicable, local, ville ou comté électricité, plomberie et / ou des codes du bâtiment, des règlements ou des lois, y compris le défaut d'installer le produit en stricte conformité avec les codes et les règlements incendie et de construction.</li> <li>• Toutes les forces et les facteurs externes, élémentaires et / ou l'environnement, y compris sans s'y limiter, la pluie, le vent, le sable, les inondations, les incendies, les coulées de boue, des températures glaciales, l'humidité excessive ou à une exposition prolongée à l'humidité, la foudre, les surtensions, les défaillances structurelles entourant l'appareil, et les actes de Dieu.</li> </ul>  |   |
| <ul style="list-style-type: none"> <li>• Frais d'expédition et de manutention associés au remplacement de l'unité.</li> <li>• Les réparations effectuées par des services de non autorisées.</li> <li>• Les appels de service qui sont liés à des problèmes externes, tels que l'abus, une mauvaise utilisation, une alimentation électrique inadéquate, les accidents, les incendies, les inondations, ou tout autre acte de Dieu.</li> </ul>   | <ul style="list-style-type: none"> <li>• Une panne du produit si elle est utilisée pour autre que son intention objectif.</li> <li>• La garantie ne couvre pas en dehors des États-Unis continentaux.</li> <li>• Y compris les suppléments, mais sans s'y limiter, une heure après, le week-end ou des appels de service, les péages, les vacances frais de voyage en ferry ou les frais de kilométrage pour les appels de service dans les régions éloignées.</li> </ul> |
| En aucun cas Avanti Les produits ont toute responsabilité pour les dommages aux biens environnants, y compris les armoires, les planchers, les plafonds et autres structures et / ou des objets autour du produit. Sont également exclus de cette garantie sont des rayures, des entailles, des petites bosses et autres dommages esthétiques sur les surfaces externes et les parties exposées; Produits sur lesquels les numéros de série ont été modifiés, illisible ou enlevé; visites de service pour l'éducation à la clientèle, ou des visites où il n'y a rien de mal avec le produit; correction des problèmes d'installation (vous êtes seul responsable de toute structure et réglage du produit, y compris tous les systèmes électriques, de plomberie et / ou d'autres installations de raccordement, pour un plancher / fondation appropriée, et pour toute modification, y compris sans armoires de limitation, les murs, les planchers, les étagères etc.,   |   |
| <b><u>HORS DE PRODUIT GARANTIE</u></b>   |   |
| Avanti Products est pas tenu, par la loi ou autrement, pour vous fournir toutes les concessions, y compris les réparations, pro-taux, ou le remplacement du produit, une fois la garantie expirée.   |   |

Garantie - Machines à laver



## Registration Information

Thank you for purchasing this fine Avanti product. Please fill out this form and return it to the following address within 100 days from the date of purchase and receive these important benefits:

**Avanti Products LLC.  
P.O.Box 520604 – Miami, Florida 33152**

**Protect your product:**

We will keep the model number and date of purchase of your new Avanti product on file to help you refer to this information in the event of an insurance claim such as fire or theft.

**Promote better products:**

We value your input. Your responses will help us develop products designed to best meet your future needs.

------(detach here)-----

### Avanti Registration Card

|  |   |                     |
|--|---|---------------------|
| Name   | Model #   | Serial #            |
| Address  | Date Purchased  | Store / Dealer Name |
| City                      State                      Zip   | E-mail Address  |                     |
| Area Code      Phone Number  | Occupation  |                     |
| <b>Did You Purchase An Additional Warranty</b>   | <b>As your Primary Residence, Do You:</b>   |                     |
| <input type="checkbox"/> Extended<br><input type="checkbox"/> None   | <input type="checkbox"/> Own <input type="checkbox"/> Rent  |                     |
| <b>Reason for Choosing This Avanti Product:</b><br>Please indicate the most important factors That influenced your decision to purchase this product:  | <b>Your Age:</b>  |                     |
| <input type="checkbox"/> Price<br><input type="checkbox"/> Product Features<br><input type="checkbox"/> Avanti Reputation<br><input type="checkbox"/> Product Quality<br><input type="checkbox"/> Salesperson Recommendation<br><input type="checkbox"/> Other: _____<br><input type="checkbox"/> Friend / Relative Recommendation<br><input type="checkbox"/> Warranty<br><input type="checkbox"/> Other: _____ | <input type="checkbox"/> under 18 <input type="checkbox"/> 18-25 <input type="checkbox"/> 26-30<br><input type="checkbox"/> 31-35 <input type="checkbox"/> 36-50 <input type="checkbox"/> over 50 |                     |
|  | <b>Marital Status:</b>  |                     |
|  | <input type="checkbox"/> Married <input type="checkbox"/> Single  |                     |
| <b>Comments:</b>   | <b>Is This Product Used In The:</b>   |                     |
|  | <input type="checkbox"/> Home <input type="checkbox"/> Business   |                     |
|  | <b>How Did You Learn About This Product:</b>  |                     |
|  | <input type="checkbox"/> Advertising<br><input type="checkbox"/> In-Store Demo<br><input type="checkbox"/> Personal Demo  |                     |
|  |   |                     |
|  |   |                     |

